

T H E

X6



INHALTSVERZEICHNIS.

04	FREUDE AM FAHREN.	28	SONDERAUSSTATTUNGEN.
08	MODELLVARIANTEN UND FAHRZEUGPREISE.	28	EXTERIEUR.
12	SERIENAUSSTATTUNGEN.	30	RÄDER.
18	MODELLE.	34	INTERIEUR.
18	xLINE.	38	AUSSTATTUNGSPAKETE.
20	M SPORTPAKET.	40	FAHRDYNAMIK.
22	FARBWELTEN UND SONDERAUSSTATTUNGEN.	42	ASSISTENZSYSTEME UND KOMFORT.
24	FARBWELTEN.	46	CONNECTIVITY.
24	EXTERIEUR.	49	BMW SERVICES.
26	INTERIEUR.	50	ORIGINAL BMW ZUBEHÖR.
		52	TECHNISCHE DATEN.



WEITERE INFORMATIONEN ONLINE ERFAHREN.

Weitere Informationen sowie den Konfigurator des BMW X6 finden Sie online unter www.bmw.de/X6

Die angegebenen Preise gelten für die in Deutschland angebotenen Modellausführungen.

Alle dargestellten Preise verstehen sich als unverbindliche Preisempfehlung der BMW AG ab Werk ohne Überführungskosten. Irrtümer und Änderungen bei den Angaben bleiben vorbehalten. Über den detaillierten Umfang der Sonderausstattungen und über weitere individuelle Ausstattungsmöglichkeiten (BMW Individual) informiert Sie gerne Ihr BMW Partner.

Jedes unserer Fahrzeuge lässt sich am Ende seiner Nutzungsphase, wie gesetzlich vorgeschrieben, zu mindestens 95% verwerten sowie zu mindestens 85% stofflich recyceln. Weitere Informationen finden Sie auf unserer Internetseite unter www.bmw.de/recycling

Die technischen Daten, Verbrauchswerte und Anhängelasten beziehen sich nur auf ein Fahrzeug mit ab Werk verbauter Serien- und Sonderausstattung. Nachträglich verbaute Zubehör- bzw. Anbauteile sind nicht berücksichtigt.

Diese Broschüre hat eine Gültigkeit bis 25.01.2023. Eine Folgebroschüre wird nicht angeboten. Die aktuellen Informationen erhalten Sie künftig in unserem Konfigurator (www.bmw.de/konfigurator) oder auf bmw.de/X6.

**Weitere Informationen erhalten Sie unter www.bmw.de und über unsere BMW Kundenbetreuung Montag bis Sonntag von 8.00 – 20.00 Uhr
Telefon 089 1250 160 00
E-Mail: kundenbetreuung@bmw.de**

Nach Redaktionsschluss können sich am Produkt Änderungen ergeben haben. Die aktuelle Ausgabe der Preisliste finden Sie unter www.bmw.de

Ausgabe 2, 14.11.2022



ATTRAKTIVES KRAFTPAKET.
DER BMW X6.



DIE BMW X6 M AUTOMOBILE.



MODELLVARIANTEN UND FAHRZEUGPREISE.



MODELLVARIANTEN UND FAHRZEUGPREISE.

	BENZINER	DIESEL	
	xDrive40i	xDrive30d	xDrive40d
Getriebe	8-Gang Steptronic Sport Getriebe	8-Gang Steptronic Sport Getriebe	8-Gang Steptronic Sport Getriebe
Zylinder / Hubraum cm³	6 / 2.998	6 / 2.993	6 / 2.993
Nennleistung kW (PS) mit 48V Mild-Hybrid-Technologie kW (PS)¹	245 (333) 8 (11)	210 (286) 8 (11)	250 (340) 8 (11)
Verbrauch EU kombiniert (NEFZ), l/100 km	8,2–7,7	6,2–5,7	6,5–5,9
Verbrauch EU kombiniert (WLTP), l/100 km	10,4–9,0	7,7–6,6	7,9–6,8
CO₂-Emissionen kombiniert (NEFZ), g/km	188–175	162–149	170–155
CO₂-Emissionen kombiniert (WLTP), g/km	238–206	201–172	206–179
Effizienzklasse (NEFZ)	C–B	A–A+	A
FAHRZEUGPREIS EUR inkl. 19% MwSt. EUR ohne MwSt.	84.200,- 70.756,30	82.700,- 69.495,80	88.600,- 74.453,78

Dargestellt sind Fahrzeugpreise in **EUR inkl. 19% MwSt./EUR ohne MwSt.** als unverbindliche Preisempfehlung ab Werk ohne Überführungskosten. Die aufgeführten BMW Modelle erfüllen die Euro 6d Abgasnorm. Nähere Informationen hierzu erhalten Sie auf Seite 14. Fahrzeuge können aufpreispflichtige Sonderausstattungen zeigen.

BMW xDrive – das intelligente Allradsystem von BMW

Die Angaben Kraftstoffverbrauch, CO₂-Emissionen und Effizienzklasse gelten in Abhängigkeit von der gewählten Räderkategorie und Sonderausstattung. Den fahrzeugindividuellen Verbrauchswert nach NEFZ und WLTP erhalten Sie im BMW Online-Konfigurator unter www.bmw.de/konfigurator oder bei Ihrem BMW Partner. Fahrzeuge können aufpreispflichtige Sonderausstattungen zeigen.

¹ Die 48 Volt Mild-Hybrid-Technologie dient der noch effizienteren Bremsenergieerückgewinnung und entlastet sowie unterstützt den Verbrennungsmotor bei Beschleunigung temporär mit elektrischer Antriebsleistung. Dadurch reduzieren sich Verbrauch und Emissionen, z.B. mit der Motor-aus-Segelfunktion, während gleichzeitig ein Dynamikvorteil durch den zusätzlichen E-Motor entsteht. Mit der Mild-Hybrid-Technologie wird die Auto Start Stopp Funktion schneller und komfortabler.

BMW X6 M AUTOMOBILE.



BENZINER

	X6 M50i	X6 M Competition
Getriebe	8-Gang Steptronic Sport Getriebe	8-Gang M Steptronic Sport Getriebe mit Drivelogic
Zylinder / Hubraum cm³	8 / 4.395	8 / 4.395
Nennleistung kW (PS)	390 (530)	460 (625)
Verbrauch EU kombiniert (NEFZ), l/100 km	10,8 – 10,5	13,1
Verbrauch EU kombiniert (WLTP), l/100 km	12,0 – 11,2	13,4 – 13,1
CO₂-Emissionen kombiniert (NEFZ), g/km	249 – 240	301
CO₂-Emissionen kombiniert (WLTP), g/km	275 – 257	305 – 299
Effizienzklasse (NEFZ)	E – D	G
FAHRZEUGPREIS EUR inkl. 19% MwSt. EUR ohne MwSt.	106.800,- 89.747,90	152.100,- 127.815,13



Weitere Informationen zu den BMW X6 M Automobilen finden Sie in einer separaten Preisliste oder online unter www.bmw.de/X6M



Dargestellt sind Fahrzeugpreise in **EUR inkl. 19% MwSt./EUR ohne MwSt.** als unverbindliche Preisempfehlung ab Werk ohne Überführungskosten. Die aufgeführten BMW Modelle erfüllen die Euro 6d Abgasnorm. Nähere Informationen hierzu erhalten Sie auf Seite 14. Fahrzeuge können aufpreispflichtige Sonderausstattungen zeigen.

BMW xDrive – das intelligente Allradsystem von BMW

Die Angaben Kraftstoffverbrauch, CO₂-Emissionen und Effizienzklasse gelten in Abhängigkeit von der gewählten Räderkategorie und Sonderausstattung. Den fahrzeugindividuellen Verbrauchswert nach NEFZ und WLTP erhalten Sie im BMW Online-Konfigurator unter www.bmw.de/konfigurator oder bei Ihrem BMW Partner. Fahrzeuge können aufpreispflichtige Sonderausstattungen zeigen.

AUSGEWÄHLTE SERIENAUSSTATTUNGEN.



BMW X6 xDrive40i, Sophistograu Brillianteffekt metallic (SA), 19" Leichtmetallräder V-Speiche 734 Reflexsilber



Innenraum in Sensafin dekorgestept Coffee, Interieurleisten Aluminium Mesheffekt dunkel



BMW X6 xDrive40i, Auspuffendrohre mit Chromblende, links und rechts

EXTERIEUR

Uni-Lackierung, Schwarz

19" Leichtmetallräder V-Speiche 734 Reflexsilber
9J x19 mit Bereifung 265/50

Fensterrahmenblende in Aluminium satiniert

Auspuffendrohre mit Chromblende, links und rechts
mit trapezförmiger, dreidimensionaler Chromendrohrblende

Active Air Stream Niere einteilig, Umrahmung in Hochglanz Chrom und Nierenstäbe in Perlglanz Chrom

Zierelement Air Breather
an den vorderen Radhäusern

Modellschriftzug „X6“ an Heckklappe links, xDrive Schriftzug und Modellbezeichnung an Heckklappe rechts

Radschraubensicherung

INTERIEUR/SITZE/LENKRÄDER

Polsterung Sensafin dekorgestept Schwarz

Interieurleisten Aluminium Mesheffekt dunkel

Instrumententafel in Sensatec

Sportsitze für Fahrer und Beifahrer

- elektrische Einstellung für Sitzhöhe, Lehnenneigung, Lehnenbreitenverstellung und Sitzneigung
- manuelle Einstellung für Sitzlängsrichtung und Kopfstützenhöhe

Sitzverstellung, elektrisch, mit Memory-Funktion für Fahrersitz

Sitzheizung für Fahrer und Beifahrer

M Dachhimmel Anthrazit

Dachhimmel, Heckablage, Säulenverkleidungen und Sonnenblenden in Anthrazit

Sport-Lederlenkrad

Lenksäulenverstellung

elektrisch und stufenlos in Höhe und Länge, Betätigung durch seitlichen Hebel an Lenksäule

Fußmatten in Velours

Ablagemöglichkeiten

- Getränkehalter vorn und hinten
- Mittelkonsole vorn und hinten, Türen vorn und hinten, Handschuhfach
- Lehentaschen an den Lehnenrückwänden der vorderen Sitze
- Staufach im Gepäckraum

Armauflage

vorn und hinten, in Türverkleidung integriert, in Mittelkonsole mit Ablagefach

Mittelarmlehne im Fond

klappbar, mit 2 Getränkehaltern und Ablagefach

Rücksitzlehne, umklappbar

40:20:40 teilbar

5-Sitzigkeit

Einstiegsleisten⁽¹⁾

BMW Schriftzug vorn und hinten, beleuchtet



AUSGEWÄHLTE SERIENAUSSTATTUNGEN.

ANTRIEB / FAHRDYNAMIK / FAHRWERK

TwinPower Turbo Reihen-6-Zylinder-Benzinmotor^[2]
Otto-Partikelfilter (OPF)

TwinPower Turbo Reihen-6-Zylinder-Dieselmotor
Diesel-Partikelfilter (DPF), NOx-Speicherkatalysator (NSC) und AdBlue-Einspritzung (SCR), AdBlue-Tankinhalt 22 Liter

8-Gang Steptronic Sport Getriebe inkl. Schaltwippen am Lenkrad

Adaptives Fahrwerk

Auto Start Stopp Funktion

Geschwindigkeitsregelung mit Bremsfunktion

Fahrerlebnisschalter

Fahrmodi COMFORT, ECO PRO, SPORT und ADAPTIVE

Parkbremse, elektromechanisch

- inkl. Automatic Hold Funktion
- automatisches Lösen der Parkbremse beim Anfahren

Servotronic

geschwindigkeitsabhängige Anpassung der Lenkkraftunterstützung

BMW xDrive

permanentes Allradssystem mit vollvariabler Drehmomentverteilung zwischen Vorder- und Hinterachse inkl. Bergabfahrkontrolle (HDC)

48 VOLT MILD-HYBRID-TECHNOLOGIE

xDrive30d, xDrive40d, xDrive40i:

Die 48 Volt Mild-Hybrid-Technologie dient der noch effizienteren Bremsenergieerückgewinnung und entlastet sowie unterstützt den Verbrennungsmotor bei Beschleunigung temporär mit elektrischer Antriebsleistung. Dadurch reduzieren sich Verbrauch und Emissionen z. B. mit der Motor-aus-Segelfunktion, während gleichzeitig ein Dynamikvorteil, durch den zusätzlichen E-Motor, entsteht. Mit der Mild-Hybrid-Technologie wird die Auto Start Stopp Funktion schneller und komfortabler.

SICHERHEIT

Intelligenter Notruf inkl. TeleServices und BMW Unfallhilfe

Telematikdienst mit manuellem und automatischem Notruf, stellt im Bedarfsfall über das BMW Call Center die Verbindung zu Hilfs- und Rettungsdiensten her. Neben der aktuellen Position des Fahrzeugs werden zusätzlich Daten über die Unfallschwere übermittelt.*

Active Guard Plus

- Speed Limit Info inkl. Überholverbotsanzeige
- Spurverlassenwarnung mit Fahrbahnrückführung: erkennt Spurmarkierungen ab ca. 70 km/h, warnt per Lenkrad-Vibration vor einem ungewollten Verlassen der Fahrspur und lenkt das Fahrzeug zurück in die Spur, bei gesetztem Blinker bzw. Tipp-Blinker unterdrückt (gewollter Spurwechsel)
- Frontkollisionwarnung mit Bremsengriff: umfasst die Auffahr- und Personenwarnung mit City-Bremsfunktion. Das System erkennt und reagiert automatisch mit einem Bremsengriff in einem Geschwindigkeitsbereich von 5 km/h bis 250 km/h (5 km/h bis 65 km/h auf Personen). Wird eine Kollision unvermeidbar, leitet das System eine Vollbremsung ein, um die Unfallschwere zu verringern

Alarmanlage

zur Überwachung der Türen, Front- und Heckklappe, inkl. Innenraum-schutz, Neigungsalarmlampe und Notstromsirene

Airbags

- Fahrer- und Beifahrerairbag
- Seiten- und Kopfairbags
- Beifahrerairbag, deaktivierbar
- Knieairbag

Kindersitzbefestigung ISOFIX für die äußeren Fondsitze

Fahrsicherheitssysteme

- Anti-Blockier-System (ABS) inkl. Bremsassistent und dynamische Bremsleuchten
- Cornering Brake Control (CBC)
- Dynamische Stabilitäts Control (DSC) inkl. Dynamische Traktions Control (DTC)
- Parkbremse elektromechanisch

Reifendruck-Kontrolle

Reifen Pannen Anzeige

Warndreieck inkl. Erste-Hilfe-Set

Sicherheitsbatterieklammer

* Informationen zu den BMW ConnectedDrive Diensten, die Allgemeinen Geschäfts- und Nutzungsbedingungen BMW ConnectedDrive sowie die rechtlichen Hinweise zum Datenschutz finden Sie unter www.bmw.de/kundenbetreuung-connecteddrive. Für Fragen können Sie sich auch an die BMW ConnectedDrive Hotline wenden, die telefonisch von **Montag bis Sonntag von 8:00 bis 20:00 Uhr** unter **Tel. +49 89 1250-160 10** sowie per E-Mail unter bmw-connecteddrive@bmw.de zur Verfügung steht.

FUNKTIONALITÄT

Adaptiver LED-Scheinwerfer^[3]

erweiterte Lichtfunktionen: Adaptives Kurvenlicht, blendfreies Fernlicht, tageslichtähnliche Lichtfarbe, homogene Ausleuchtung der Farben

Heckleuchten in LED-Technik

2,5-Zonen-Klimaautomatik mit erweiterten Umfängen^[4]

- Temperaturregelung sowie Einstellung von Luftmenge und Luftverteilung für Fahrer und Beifahrer getrennt
- Temperaturregelung für Fondpassagiere gemeinsam
- Automatikprogramm mit 5 Intensitätsstufen für Fahrer und Beifahrer getrennt einstellbar
- Temperaturschichtung für Fahrer und Beifahrer getrennt
- SYNC-Funktion, maximales Kühlen, Restwärmenutzung, automatische Umluft-Control AUC
- Beschlag- und Solarsensor, Mikro- und Aktivkohlefilter, Standlüftung

Regensensor und Fahrlichtautomatik

automatische Aktivierung/Intervallsteuerung der Scheibenwischer vorn sowie automatisches Einschalten des Fahrlichts bei Dunkelheit

Schlüsselloser Motorstart

Erweitertes Außenspiegelpaket

- Außenspiegel elektrisch einstellbar und beheizt, asphärisch
- mit elektrischer Anklappfunktion
- Bordsteinautomatik
- Abblendfunktion Fahrerseite

Frontscheibenwaschdüsen beheizt

Ambientes Licht^[5]

- umfasst 6 vordefinierte, wählbare Lichtdesigns in verschiedenen Farben mit Kontur- und Ambientebeleuchtung in u. a. Instrumententafel, Mittelkonsole vorn, Türverkleidung vorn und hinten, Kartentaschen und Fußraum
- Welcome Light Carpet im Ein- und Ausstiegsbereich links und rechts
- dynamische Funktion des Konturlichtes für 4 Anwendungsfälle: Welcome, Goodbye, offene Türen und Telefonanruf
- Vorfeldbeleuchtung in Heckklappe und Türaußengriffen

FUNKTIONALITÄT

Park Distance Control (PDC) vorn und hinten

akustische und optische Abstandswarnung im Front- und Heckbereich mit automatischer Aktivierung

Parking Assistant

- kamera- und ultraschallbasiertes Parkassistenzsystem bestehend aus:
 - Parkassistent: erleichtert das Einparken in Längs- und Querparklücken sowie beim Ausparken aus Parklücken parallel zur Fahrbahn (Lenken, Gasgeben, Bremsen)
 - Rückfahrkamera: optische Anzeige des hinteren Fahrzeugbereichs am Control Display, Kamera in der Heckklappe, Assistenzfunktionen: Parkhilfslinien, Hindernismarkierung und in Verbindung mit Anhängerkupplung Zoom-Funktion
 - Einparkhilfe Seite: System merkt sich Hindernisse beim Vorbeifahren und zeigt deren Abstand zum Seitenbereich des Fahrzeugs im Control Display an
 - Active PDC: Die Notbremsfunktion Active PDC unterstützt beim Rückwärtseinparken (bis zu 5 km/h). Sie reagiert auf kollisionskritische Hindernisse im Heck- und Seitenbereich und vermeidet bzw. minimiert so einen möglichen Schaden

Rückfahrassistent

speichert in Vorwärtsfahrt die letzten 50 m eines vom Fahrer selbst ausgeführten Einfahrtsweges ab, um diesen Weg auf Fahrerwunsch beim Zurücksetzen wieder abzufahren

Fernlichtassistent

automatisches Ein- und Ausschalten des Fernlichts abhängig von der Verkehrssituation

Personal Profile

schlüsselbezogene Personalisierung wichtiger Bedienfunktionen

Steckdose, 12 Volt

im Gepäckraum und zwei in der Mittelkonsole vorn und hinten



2



3



4



5

AUSGEWÄHLTE SERIENAUSSTATTUNGEN.

NAVIGATION / INFOTAINMENT

BMW Live Cockpit Professional¹⁶¹

Displayverbund bestehend aus einem voll digitalen, frei programmierbaren 12,3" Instrumentendisplay und einem hochauflösenden 12,3" Touch Display (1920x1080 Pixel) inkl. Splitscreenfunktion, Anzeigen individuell konfigurierbar (Widget)

- **Navigations- und Entertainment-System:** Radio mit Vierfach-Tuner mit Diversity-Empfang und RDS; 2 USB-Anschlüsse, 1 x USB Typ C Anschluss in Mittelarmlehne erweitert mit Datenübertragung; Bluetooth-/Wi-Fi-Schnittstelle zur kabellosen Verbindung mit mobilen Endgeräten für zum Beispiel Bluetooth-Audio-Streaming
- **Navigationsfunktion** mit Abbildung des aktuellen Straßenverlaufs, Pfeildarstellung, Kartendarstellung nord- und fahrtweisend sowie perspektivisch, 3D Landmarks, Micro City Models, Freitextsuche für Adressen und Sonderziele, Zielführungshinweise mit Autozoom-Funktion
- **Navigationskarten-Update Over-the-Air (Ota):** 2 Jahre kostenfreies automatisches Kartenupdate bis zu 4 x pro Jahr im Rahmen von BMW ConnectedDrive. Alternativ für 2 Jahre lizenzkostenfreies Kartenupdate über BMW ConnectedDrive bei Ihrem BMW Händler oder Ihrer BMW Niederlassung (zzgl. Installationskosten)
- **BMW Intelligent Personal Assistant:** mit intuitiver Bedienung durch natürliche Spracherkennung, die auch per Kommando („Hey BMW“) aktiviert werden kann, durch Direktwahltasten oder durch BMW Controller mit Touch Funktion (Laufzeit: 2 Jahre)
- **Intelligent Functions:** Automate my Habits (Lernen und Automatisieren) sowie Sprachansteuerbarkeit von Fahrzeugfunktionen (Laufzeit: 2 Jahre)
- **Remote Software Upgrade:** zur Aktualisierung der Software wie bei einem Smartphone
- **4G LTE Connectivity:** bestehend aus einer festverbauten 4G-Netz-fähigen SIM-Karte im Fahrzeug; dem Intelligenten Notruf, BMW Teleservices, BMW Fahrzeug Apps (z. B. Wetter, News) sowie BMW Connected Dienste
- **WiFi-Direct:** kabellose Verbindung von mobilen Endgeräten (z. B. Apple CarPlay)
- **BMW Controller** mit Direktwahltasten
- **WLAN Hotspot Vorbereitung:** Möglichkeit zur Nutzung der im Fahrzeug fest verbauten SIM-Karte (kostenpflichtige Registrierung bei Nutzung notwendig)

NAVIGATION / INFOTAINMENT

ConnectedDrive Services*

kostenlose Nutzung von BMW Fahrzeug Apps über BMW Online (mobiles Internetportal, inkl. Zugriff auf Wetterinformationen, Nachrichten etc.), BMW Connected+ (ermöglicht via Bluetooth-Verbindung zur My BMW App die Fahrzeugintegration personalisierter und mobilitätsbezogener Services), Registrierung erforderlich für personalisierbare Dienste

NAVIGATION / INFOTAINMENT

Connected Package Professional*

Remote Services, Smartphone Integration, die BMW Maps Dienste, Real Time Traffic Information oder Parkplatzassistent? Warum einzeln buchen, wenn Sie alles in einem haben können? Mit dem Connected Package Professional holen Sie sich diese Dienste von BMW ConnectedDrive

- **In-Car-Experience:** Zu den In-Car-Experiences von Caring Car gehören die Programme „Vitalize“ und „Relax“. Beide Programme aktivieren je nach Verfügbarkeit verschiedene Innenraumfunktionen, wie beispielsweise Klimaanlage, Sitzheizung, Licht oder Musik, die die Sinne anregen und sich positiv auf das Wohlbefinden auswirken (Laufzeit: 2 Jahre)
- **Remote Services:** Fernfunktionen, die via ausgewählter Smartphones mit der My BMW App abrufbar sind, u. a. Fahrzeug öffnen/verriegeln und Standortsuche, Senden von Zieladressen an das Fahrzeug. Der Dienst muss zur Nutzung vorab personalisiert aktiviert werden
- **Real Time Traffic Information (RTTI) (inkl. Gefahrenmeldungen):** Echtzeitverkehrsinformationen auf Autobahnen, Landstraßen und innerstädtischen Straßen, präzise Angaben zur Verkehrslage auf der aktuellen Route und auf potenziellen Umleitungsstrecken; Anzeige von Gefahrenmeldungen, wie z. B. Unfälle, Pannenfahrzeuge oder Regen. On-Street Parking Information zur Wahrscheinlichkeitsprognose von freien Parkplätzen auf der Straße für ausgewählte Großstädte (Laufzeit: 2 Jahre)
- **Remote 3D View:** ermöglicht den Online-Zugriff per My BMW App auf die Fahrzeugumgebung und kann auf dem Smartphone als 3D-Darstellung abgerufen werden
Nur in Verbindung mit Parking Assistant Plus
- **BMW Maps:** proaktive Zielvorschläge via My BMW App sowie im Fahrzeug, Übernahme von Zielfunktionen aus anderen Apps wie Google Maps o. ä., Erweiterung der Routenvorschläge um Online-Alternativ-Routen, proaktive Vorschläge zu Parkplatzsuche, Reservierungs- und Bezahlmöglichkeiten (via ParkNow) sowie Sonderzielen (Laufzeit: 2 Jahre)
- **Smartphone Integration**:** ermöglicht die drahtlose Nutzung des Smartphones, Anzeige und Bedienung von Smartphone-Inhalten wie Musik, Messages/SMS, Telefonie, ausgewählte Third-Party-Apps und Navigation über Bedienoberfläche des Fahrzeugs, Kompatibilität und Funktionsumfang des Smartphones mit Apple CarPlay oder Android Auto abhängig von Modelljahr und installiertem Softwarestand (Laufzeit: unbeschränkt)
- **Connected Music:** ermöglicht das Musikstreamen im Fahrzeug (Premium Account von Spotify notwendig) (Laufzeit: 2 Jahre)

NAVIGATION / INFOTAINMENT

Radio BMW Professional mit 6 Lautsprechern

DAB-Tuner

zusätzlicher Empfang von digitalen Radioprogrammen, DAB+ fähig

Favoritentasten

7 frei belegbare Tasten zur Speicherung u. a. von Radiosendern, Telefonnummern, Navigationszielen, zusätzlich eine Taste für BMW ConnectedDrive



* Informationen zu den BMW ConnectedDrive Diensten, die Allgemeinen Geschäfts- und Nutzungsbedingungen BMW ConnectedDrive sowie die rechtlichen Hinweise zum Datenschutz finden Sie unter www.bmw.de/kundenbetreuung-connecteddrive. Für Fragen können Sie sich auch an die BMW ConnectedDrive Hotline wenden, die telefonisch von **Montag bis Sonntag von 8:00 bis 20:00 Uhr** unter **Tel. +49 89 1250-160 10** sowie per E-Mail unter bmw-connecteddrive@bmw.de zur Verfügung steht.

** Hinweis zur Nutzung: Smartphone Integration ist dauerhaft im Fahrzeug verfügbar. Sie enthält Apple CarPlay® sowie Android Auto®. Nutzbarkeit des Apple Dienstes CarPlay® bzw. Google Dienstes Android Auto® kann aufgrund möglicher zukünftiger technischer Entwicklungen (z. B. der Mobiltelefone) nicht dauerhaft gewährleistet werden. CarPlay® ist eine Marke von Apple Inc. Android Auto® ist eine Marke von Google LLC.

xLINE.



BMW X6 xDrive40i, Flamencorot Brillanteffekt metallic (SA), 21" Leichtmetallräder Y-Speiche 744 (SA)



Innenraum BMW Individual Leder Merino Schwarz (erweiterte Leder-
ausstattung) (SA), BMW Individual Interieurleisten Edelholzausführung
Fineline Schwarz mit Aluminiumeinlegern (SA)



BMW X6 xDrive40i, Auspuffendrohre in Aluminium satiniert, optischer
Unterfahrschutz in Schwarz matt

xLINE.

	EUR inkl. 19 % MwSt. EUR ohne MwSt.	EXTERIEUR	EUR inkl. 19 % MwSt. EUR ohne MwSt.
7HW xLine	2.300,- 1.932,77	xLine spezifische Umfänge in Aluminium satiniert Lufteinlässe Stoßfänger vorn, Zierleiste Seitenschweller und Auspuffendrohre	
		Stirnflächen der Nierenstäbe in Aluminium satinierter Optik	
		Optischer Unterfahrschutz vorne in Wagenfarbe, hinten in Schwarz matt	
		Fahrzeugschlüssel mit Chromsponge	
		INTERIEUR	
		Polsterung	
		KP Sensafin dekorgestept Schwarz, Coffee, Cognac Silverstone Nur in Verbindung mit M Dachhimmel Anthrazit oder M Dachhimmel Alcantara	
		KPHP Sensafin dekorgestept (Bicolor) Tacorarot/Schwarz	200,- 168,07
		VA BMW Individual erweiterte Lederausstattung Merino Elfenbeinweiß, Coffee, Schwarz, Tartufo	2.150,- 1.806,72
		ZA BMW Individual erweiterte Lederausstattung Merino Bicolor Elfenbeinweiß/Nachtblau	2.550,- 2.142,86
		ZB BMW Individual Vollederausstattung Merino	3.750,- 3.151,26
1SE		20" Leichtmetallräder V-Speiche 738 Bicolor, Ferricgrau, glanzgedreht mit Mischbereifung und Notlaufeigenschaften⁽¹⁾ 9J x 20 mit Bereifung 275/45 vorn 10½J x 20 mit Bereifung 305/40 hinten	
1XD	1.000,- 840,34	21" Leichtmetallräder Y-Speiche 744 Bicolor, Orbitgrau, glanzgedreht mit Mischbereifung und Notlaufeigenschaften^{(2)*} 9½J x 21 mit Bereifung 275/40 vorn 10½J x 21 mit Bereifung 315/35 hinten	
1XB	1.200,- 1.008,40	21" Leichtmetallräder Y-Speiche 744, Orbitgrau mit Mischbereifung und Notlaufeigenschaften⁽²⁾ 9½J x 21 mit Bereifung 275/40 vorn 10½J x 21 mit Bereifung 315/35 hinten	
1S9	1.900,- 1.596,64	22" BMW Individual Leichtmetallräder V-Speiche 746 I, Orbitgrau, glanzgedreht mit Mischbereifung⁽³⁾ 9½J x 22 mit Bereifung 275/35 vorn 10½J x 22 mit Bereifung 315/30 hinten Weitere wählbare Leichtmetallräder finden Sie ab Seite 31	
3MB		Exterieur Line Aluminium satiniert	
760	-,-	M Hochglanz Shadow Line	
3AT		Dachreling Aluminium satiniert⁽⁴⁾	
3MC	-,-	M Dachreling Hochglanz Shadow Line Nur in Verbindung mit M Hochglanz Shadow Line	



Informationen und Abbildungen zu den Farbwelten Exterieur und Interieur finden Sie auf den Seiten 24–27.

Weitere Sonderausstattungen sowie Preise entnehmen Sie bitte dem Abschnitt Sonderausstattungen ab Seite 28.

Abbildungen ähnlich. Irrtümer und Änderungen bleiben vorbehalten.

www.bmw.de/konfigurator

* Gegen Aufpreis auch mit Sportbereifung (ohne Notlaufeigenschaften) erhältlich.
Die Sportreifen tragen signifikant zur Erhöhung des Verbrauchs und Reduzierung der Reichweite bei.

–,– Sonderausstattung ohne Mehr-/Minderpreis

M SPORTPAKET.



BMW X6 xDrive40i, Phytonicblau metallic (SA), 22" M Leichtmetallräder Doppelspeiche 742 M, Jetblack (SA), M Hochglanz Shadow Line mit erweiterten Umfängen (SA), M Carbon Spiegelkappen (SA)



Innenraum in Sensafin dekorgestept Bicolor Tacorator/Schwarz, Interieurleisten Aluminium Mesheffekt dunkel



BMW M 50 Jahre Embleme

Informationen und Abbildungen zu den Farbwelten Exterieur und Interieur finden Sie auf den Seiten 24–27.

Weitere Sonderausstattungen sowie Preise entnehmen Sie bitte dem Abschnitt Sonderausstattungen ab Seite 28.

Abbildungen ähnlich. Irrtümer und Änderungen bleiben vorbehalten.

www.bmw.de/konfigurator

M SPORTPAKET.

	EUR inkl. 19 % MwSt. EUR ohne MwSt.	INTERIEUR	EUR inkl. 19 % MwSt. EUR ohne MwSt.
337 M Sportpaket	5.100,- 4.285,71		
EXTERIEUR			
1TC 20" M Leichtmetallräder Sternspeiche 740M Bicolor, Orbitgrau, glanzgedreht mit Mischbereifung und Notlaufeigenschaften^[1] 9Jx20 mit Bereifung 275/45 vorn 10½Jx20 mit Bereifung 305/40 hinten			
1XN 21" M Leichtmetallräder Y-Speiche 741M Bicolor, Orbitgrau, glanzgedreht mit Mischbereifung und Notlaufeigenschaften^{[2]*} 9½Jx21 mit Bereifung 275/40 vorn 10½Jx21 mit Bereifung 315/35 hinten	1.000,- 840,34		
1PA 22" M Leichtmetallräder Doppelspeiche 742 M Bicolor, Jetblack, glanzgedreht mit Mischbereifung^[3] 9½Jx22 mit Bereifung 275/35 vorn 10½Jx22 mit Bereifung 315/30 hinten	1.600,- 1.344,54		
1PQ 22" M Leichtmetallräder Doppelspeiche 742 M, Jetblack mit Mischbereifung^[4] 9½Jx22 mit Bereifung 275/35 vorn 10½Jx22 mit Bereifung 315/30 hinten	1.850,- 1.554,62		
Weitere wählbare Leichtmetallräder finden Sie ab Seite 31			
2NH M Sportbremse Blau lackierte Bremssättel mit M Schriftzug			
3M2 M Sportbremse rot, hochglänzend Rot lackierte Bremssättel mit M Schriftzug	400,- 336,13		
1MA M Sportabgasanlage			
2VF Adaptives M Fahrwerk			
2VR Adaptive 2-Achs-Luftfederung	1.250,- 1.050,42		
2VW Adaptives M Fahrwerk Professional	4.600,- 3.865,55		
760 M Hochglanz Shadow Line			
300 Uni-Lackierung, Alpinweiß Weitere wählbare Lackierungen finden Sie ab Seite 24			
M Schriftzug links/rechts an der Seitenwand vorn			
Endrohrblenden in M Sportpaket spezifischer Geometrie			
3ME M Carbon Spiegelkappen	900,- 756,30		
3MG M Carbon Heckspoiler	980,- 823,53		
3MQ BMW M 50 Jahre Embleme Klassische BMW Motorsport Embleme an Front, Heck, Radnaben	-,-		
		Polsterung	
		KP Sensafin dekorgestept Schwarz, Coffee, Cognac Silverstone Nur in Verbindung mit M Dachhimmel Anthrazit oder M Dachhimmel Alcantara	
		KPHP Sensafin dekorgestept (Bicolor) Tacorator/Schwarz	200,- 168,07
		VA BMW Individual erweiterte Lederausstattung Merino Elfenbeinweiß, Coffee, Schwarz, Tartufo	2.150,- 1.806,72
		ZA BMW Individual erweiterte Lederausstattung Merino Bicolor Elfenbeinweiß/Nachtblau	2.550,- 2.142,86
		ZB BMW Individual Volllederausstattung Merino	3.750,- 3.151,26
		Interieurleisten Weitere wählbare Interieurleisten finden Sie ab Seite 27	
		4KK M Interieurleisten Aluminium Tetragon	
		4KM Interieurleisten Aluminium Mesheffekt dunkel	-,-
		776 M Dachhimmel Alcantara Anthrazit	1.200,- 1.008,40
		XD5 M Dachhimmel Alcantara Elfenbeinweiß Nur in Verbindung mit BMW Individual Volllederausstattung	1.200,- 1.008,40
		710 M Lederlenkrad mit Schaltwippen	
		M Fußstütze, M spezifische Pedalerie	
		Instrumentenkombination mit M spezifischer Anzeige	
		Einstiegsleisten mit M Schriftzug, beleuchtet	
		M spezifischer Fahrzeugschlüssel	
		4GQ M Sicherheitsgurte Schwarz mit farbiger Naht Nur in Verbindung mit Active Protection	300,- 252,10
		4MA M Multifunktionssitze für Fahrer und Beifahrer elektrisch verstellbar mit Memory-Funktion inkl. Lordosenstütze Elektrische Einstellung für oberes Lehnensegment, Lehnbreite und Oberschenkelauflage, Kopfstützen mit elektrischer Einstellung der Kopfstützenhöhe, vorderes Kopfstützenelement mechanisch klappbar, M Logo auf der Kopfstütze	1.300,- 1.092,44



* Gegen Aufpreis auch mit Sportbereifung (ohne Notlaufeigenschaften) erhältlich.
Die Sportreifen tragen signifikant zur Erhöhung des Verbrauchs und Reduzierung der Reichweite bei.

-,- Sonderausstattung ohne Mehr-/Minderpreis



FARBWELTEN UND
SONDERAUSSTATTUNGEN.



FARBWELT EXTERIEUR.



Uni 668 Schwarz¹



Uni 300 Alpinweiß³



Metallic A96 Mineralweiß



Metallic 475 Saphirschwarz



Metallic 416 M Carbonschwarz²



Metallic C06 Flamencorot
Brillanteffekt



Metallic A90 Sophistograu
Brillanteffekt¹

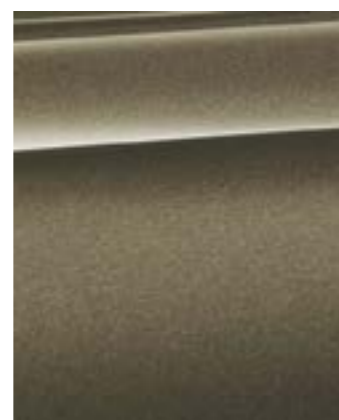

Metallic C3D Manhattan



Metallic C1M Phytomicblau²



Metallic B53 Sparkling Brown¹

BMW INDIVIDUAL



BMW Individual C3Z Tansanit-
blau metallic



BMW Individual X1B Ametrin
metallic

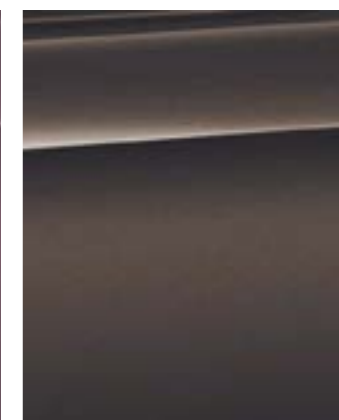

BMW Individual C36 Dravitgrau
metallic

Stellen Sie mit dem Konfigurator Ihren ganz persönlichen BMW zusammen. Alle aktuellen Farben und Ausstattungen stehen Ihnen bei der Auswahl zur Verfügung. Mehr unter www.bmw.de/konfigurator

Die hier abgebildeten Farbfelder sollen Ihnen einen ersten Eindruck der Farben und Materialien für Ihren BMW vermitteln. Erfahrungsgemäß können Druckfarben den Farbton der Lackierungen, Polster und Interieurleisten jedoch im Einzelfall nicht originalgetreu wiedergeben. Besprechen Sie daher gern die Farbwahl mit Ihrem BMW Vertragshändler oder in Ihrer Niederlassung. Zudem kann man Ihnen dort auch Muster zeigen und bei speziellen Wünschen weiterhelfen.





Serienausstattung

Sonderausstattung











¹ Nicht erhältlich für M Sportpaket.
² Exklusiv erhältlich für M Sportpaket.
³ Serienmäßig erhältlich für M Sportpaket.

FARBWELT INTERIEUR.







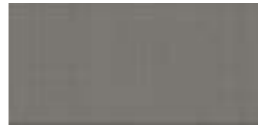

LEDEROPTIK

Verfügbar mit	
	<ul style="list-style-type: none"> <input checked="" type="checkbox"/> Basis <input checked="" type="checkbox"/> xLine <input checked="" type="checkbox"/> M Sportpaket <p>Sensafin dekorgestept KPSW Schwarz</p>
	<ul style="list-style-type: none"> <input checked="" type="checkbox"/> Basis <input checked="" type="checkbox"/> xLine <input checked="" type="checkbox"/> M Sportpaket <p>Sensafin dekorgestept KPA9 Silverstone⁶</p>
	<ul style="list-style-type: none"> <input checked="" type="checkbox"/> Basis <input checked="" type="checkbox"/> xLine <input checked="" type="checkbox"/> M Sportpaket <p>Sensafin dekorgestept KPHF Coffee</p>
	<ul style="list-style-type: none"> <input type="checkbox"/> Basis <input type="checkbox"/> xLine <input type="checkbox"/> M Sportpaket <p>Sensafin dekorgestept Bicolor KPHP Tacorarat/Schwarz</p>
	<ul style="list-style-type: none"> <input checked="" type="checkbox"/> Basis <input checked="" type="checkbox"/> xLine <input checked="" type="checkbox"/> M Sportpaket <p>Sensafin dekorgestept KPRI Cognac</p>

BMW INDIVIDUAL LEDER

Verfügbar mit	
	<ul style="list-style-type: none"> <input type="checkbox"/> Basis <input type="checkbox"/> xLine <input type="checkbox"/> M Sportpaket <p>BMW Individual erweiterte Lederausstattung Merino VAHF Coffee^{2,3}</p>
	<ul style="list-style-type: none"> <input type="checkbox"/> Basis <input type="checkbox"/> xLine <input type="checkbox"/> M Sportpaket <p>BMW Individual Volllederausstattung Merino ZBEW Elfenbeinweiß^{1,2,3}</p>
	<ul style="list-style-type: none"> <input type="checkbox"/> Basis <input type="checkbox"/> xLine <input type="checkbox"/> M Sportpaket <p>BMW Individual erweiterte Lederausstattung Merino VASW Schwarz^{1,2,3}</p>
	<ul style="list-style-type: none"> <input type="checkbox"/> Basis <input type="checkbox"/> xLine <input type="checkbox"/> M Sportpaket <p>BMW Individual Volllederausstattung Merino ZBSW Schwarz^{1,2,3}</p>
	<ul style="list-style-type: none"> <input type="checkbox"/> Basis <input type="checkbox"/> xLine <input type="checkbox"/> M Sportpaket <p>BMW Individual erweiterte Lederausstattung Merino VAEW Elfenbeinweiß^{2,3}</p>
	<ul style="list-style-type: none"> <input type="checkbox"/> Basis <input type="checkbox"/> xLine <input type="checkbox"/> M Sportpaket <p>BMW Individual Volllederausstattung Merino ZBHF Coffee^{1,2,3}</p>
	<ul style="list-style-type: none"> <input type="checkbox"/> Basis <input type="checkbox"/> xLine <input type="checkbox"/> M Sportpaket <p>BMW Individual erweiterte Lederausstattung Merino VATQ Tartufo^{2,3}</p>
	<ul style="list-style-type: none"> <input type="checkbox"/> Basis <input type="checkbox"/> xLine <input type="checkbox"/> M Sportpaket <p>BMW Individual Volllederausstattung Merino ZBTQ Tartufo^{1,2,3}</p>
	<ul style="list-style-type: none"> <input type="checkbox"/> Basis <input type="checkbox"/> xLine <input type="checkbox"/> M Sportpaket <p>BMW Individual erweiterte Lederausstattung Merino ZAEI Elfenbeinweiß/ Nachtblau^{2,3}</p>
	<ul style="list-style-type: none"> <input type="checkbox"/> Basis <input type="checkbox"/> xLine <input type="checkbox"/> M Sportpaket <p>BMW Individual Volllederausstattung Merino Bicolor ZBEI Elfenbeinweiß/ Nachtblau^{1,2,3}</p>

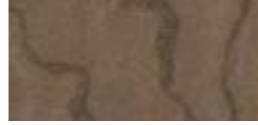
INTERIEURLEISTEN

Verfügbar mit	
	<ul style="list-style-type: none"> <input checked="" type="checkbox"/> Basis <input checked="" type="checkbox"/> xLine <input type="checkbox"/> M Sportpaket <p>Interieurleisten 4KM Aluminium Mesheffekt dunkel</p>
	<ul style="list-style-type: none"> <input type="checkbox"/> Basis <input type="checkbox"/> xLine <input type="checkbox"/> M Sportpaket <p>BMW Individual Interieurleisten 4ML Pianolack Schwarz</p>
	<ul style="list-style-type: none"> <input checked="" type="checkbox"/> M Sportpaket <p>M Interieurleisten 4KK Aluminium Tetrakon</p>
	<ul style="list-style-type: none"> <input type="checkbox"/> Basis <input type="checkbox"/> xLine <input type="checkbox"/> M Sportpaket <p>BMW Individual Interieurleisten 4WW Edelhölzausführung Esche Maser Silbergrau hochglänzend</p>
	<ul style="list-style-type: none"> <input type="checkbox"/> M Sportpaket <p>M Interieurleisten 4MC Carbon Fibre</p>
	<ul style="list-style-type: none"> <input type="checkbox"/> Basis <input type="checkbox"/> xLine <input type="checkbox"/> M Sportpaket <p>BMW Individual Interieurleisten XET Edelhölzausführung Fineline Schwarz mit Aluminiumeinlegen</p>
	<ul style="list-style-type: none"> <input type="checkbox"/> Basis <input type="checkbox"/> xLine <input type="checkbox"/> M Sportpaket <p>Interieurleisten 4KP Edelhölzausführung Esche Maser Braun metallic hochglänzend</p>
	<ul style="list-style-type: none"> <input type="checkbox"/> Basis <input type="checkbox"/> xLine <input type="checkbox"/> M Sportpaket <p>Interieurleisten 4KT Edelhölzausführung Pappel Maser Anthrazit- Braun offenporig</p>
	<ul style="list-style-type: none"> <input type="checkbox"/> Basis <input type="checkbox"/> xLine <input type="checkbox"/> M Sportpaket <p>Interieurleisten 4KR Edelhölzausführung Fineline Stripe Braun hochglänzend</p>

M DACHHIMMEL

Verfügbar mit	
	<ul style="list-style-type: none"> <input checked="" type="checkbox"/> Basis <input checked="" type="checkbox"/> xLine <input checked="" type="checkbox"/> M Sportpaket <p>M Dachhimmel 775 Anthrazit</p>
	<ul style="list-style-type: none"> <input type="checkbox"/> Basis <input type="checkbox"/> xLine <input type="checkbox"/> M Sportpaket <p>M Dachhimmel 776 Alcantara Anthrazit</p>
	<ul style="list-style-type: none"> <input type="checkbox"/> Basis <input type="checkbox"/> xLine <input type="checkbox"/> M Sportpaket <p>M Dachhimmel XD5 Alcantara Elfenbeinweiß⁴</p>
	<ul style="list-style-type: none"> <input type="checkbox"/> Basis <input type="checkbox"/> xLine <input type="checkbox"/> M Sportpaket <p>M Dachhimmel XD5 Alcantara Nachtblau⁵</p>

Bitte beachten Sie, dass auch bei bestimmungsgemäßem Gebrauch über kurz oder lang nicht behebbar Verunreinigungen auf den Sitzbezügen auftreten können. Dies kann insbesondere durch nicht farbechte Kleidung hervorgerufen werden.

Bitte beachten Sie, dass die Interieurfarbe abhängig von der gewählten Polsterfarbe ist.

¹ Auch erhältlich mit M Multifunktionssitze für Fahrer und Beifahrer (in Verbindung mit VASW nur mit SA 453 Aktive Sitzbelüftung vorn).

² Nur erhältlich in Verbindung mit Komfortsitze.

³ Nur in Verbindung mit BMW Individual Instrumententafel Lederbezogen.

⁴ Nur in Verbindung mit BMW Individual Volllederausstattung.

⁵ Nur in Verbindung mit BMW Individual erweiterte Lederausstattung Merino Bicolor oder BMW Individual Volllederausstattung Merino Bicolor.

⁶ Nur in Verbindung mit M Dachhimmel Anthrazit oder M Dachhimmel Alcantara.

EXTERIEUR.

HIGHLIGHTS.



- 1 M Carbon Spiegelkappen
- 2 BMW Niere „Iconic Glow“
- 3 LED-Heckleuchten
- 4 M Hochglanz Shadow Line

Abbildungen ähnlich. Irrtümer und Änderungen bleiben vorbehalten.

www.bmw.de/konfigurator

EXTERIEUR.

EXTERIEUR		xDrive40i	xDrive30d	xDrive40d	EUR inkl. 19% MwSt. EUR ohne MwSt.
Uni-Lackierung					
300	Alpinweiß	<input type="checkbox"/>	<input type="checkbox"/>	<input type="checkbox"/>	350,- 294,12
668	Schwarz	<input checked="" type="checkbox"/>	<input checked="" type="checkbox"/>	<input checked="" type="checkbox"/>	
Metallic-Lackierung					
		<input type="checkbox"/>	<input type="checkbox"/>	<input type="checkbox"/>	1.050,- 882,35
BMW Individual Lackierung					
		<input type="checkbox"/>	<input type="checkbox"/>	<input type="checkbox"/>	2.300,- 1.932,77
760	M Hochglanz Shadow Line Ausstattungsumfänge: Fensterrahmenblende, Fensterführungssteg, Blende B-/C-Säule und Außenspiegelfuß, -rahmen, -dreieck in Schwarz hochglänzend Im Umfang M Sportpaket enthalten In Verbindung mit xLine	<input type="checkbox"/>	<input type="checkbox"/>	<input type="checkbox"/>	450,- 378,15
		<input type="checkbox"/>	<input type="checkbox"/>	<input type="checkbox"/>	-,-
7M9	M Hochglanz Shadow Line mit erweiterten Umfängen Umfänge in Schwarzchrom: – Nierenrahmen – Nierenstäbe – Endrohrblenden Nur in Verbindung mit M Sportpaket und BMW Niere „Iconic Glow“	<input type="checkbox"/>	<input type="checkbox"/>	<input type="checkbox"/>	300,- 252,10
3MB	Exterieur Line Aluminium satiniert Ausstattungsumfänge: Fensterrahmenblende in Aluminium satiniert, Fensterführungssteg, Blende B-/C-Säule und Außenspiegelfuß, -rahmen, -schwert in Schwarz genarbt In Verbindung mit M Sportpaket Ausstattungsumfänge: Fensterrahmenblende in Aluminium satiniert, Fensterführungssteg, Blende B-/C-Säule und Außenspiegelfuß, -rahmen, -schwert in Schwarz hochglänzend	<input type="checkbox"/>	<input type="checkbox"/>	<input type="checkbox"/>	330,- 277,31
		<input type="checkbox"/>	<input type="checkbox"/>	<input type="checkbox"/>	-,-
3AT	Dachreling Aluminium satiniert Voraussetzung für Dachträgermontage In Verbindung mit xLine	<input type="checkbox"/>	<input type="checkbox"/>	<input type="checkbox"/>	400,- 336,13
		<input type="checkbox"/>	<input type="checkbox"/>	<input type="checkbox"/>	-,-
3MC	M Dachreling Hochglanz Shadow Line Schwarz hochglänzend, eloxiert, flach aufliegend. Voraussetzung für Dachträgermontage Nur in Verbindung mit M Hochglanz Shadow Line In Verbindung mit xLine	<input type="checkbox"/>	<input type="checkbox"/>	<input type="checkbox"/>	400,- 336,13
		<input type="checkbox"/>	<input type="checkbox"/>	<input type="checkbox"/>	-,-
3MF	M Leuchten Shadow Line Nur in Verbindung mit BMW Laserlicht	<input type="checkbox"/>	<input type="checkbox"/>	<input type="checkbox"/>	350,- 294,12
328	Aluminium-Trittbrett mit Gummieinleger Nicht in Verbindung mit M Sportpaket	<input type="checkbox"/>	<input type="checkbox"/>	<input type="checkbox"/>	600,- 504,20
320	Modellschriftzug – Entfall Modellbezeichnung an Heckklappe und Typbezeichnung seitlich vorn entfallen	<input type="checkbox"/>	<input type="checkbox"/>	<input type="checkbox"/>	-,-
3DZ	Entfall Zusatz-Schriftzug außen, Entfall M Logos Seitenwände vorn Nur in Verbindung mit M Sportpaket	<input type="checkbox"/>	<input type="checkbox"/>	<input type="checkbox"/>	-,-
3DN	BMW Niere „Iconic Glow“ Inszenierung der Niere durch innovative LED-Fasertechnologie, Benutzung auch während der Fahrt möglich	<input type="checkbox"/>	<input type="checkbox"/>	<input type="checkbox"/>	500,- 420,17

■ Serienausstattung

□ Sonderausstattung

-,- Sonderausstattung ohne Mehr-/Minderpreis

RÄDER.

HIGHLIGHTS.



- 1 20" Leichtmetallräder Sternspeiche 736 Ferricgrau
- 2 21" Leichtmetallräder Y-Speiche 744 Bicolor, Orbitgrau, glanzgedreht
- 3 21" M Leichtmetallräder Y-Speiche 741M Bicolor, Orbitgrau, glanzgedreht
- 4 22" M Leichtmetallräder Doppelspeiche 742 M, Jetblack
- 5 22" BMW Individual Leichtmetallräder V-Speiche 746 I, Orbitgrau

Abbildungen ähnlich. Irrtümer und Änderungen bleiben vorbehalten.

www.bmw.de/konfigurator

RÄDER.

RÄDER	xDrive40i	xDrive30d	xDrive40d	EUR inkl. 19% MwSt. EUR ohne MwSt.
1SA 19" Leichtmetallräder V-Speiche 734, Reflexsilber⁽⁶⁾ 9Jx19 mit Bereifung 265/50	<input checked="" type="checkbox"/>	<input checked="" type="checkbox"/>	<input checked="" type="checkbox"/>	
1TA 20" Leichtmetallräder Sternspeiche 736, Ferricgrau mit Mischbereifung und Notlaufeigenschaften⁽⁷⁾ 9Jx20 mit Bereifung 275/45 vorn 10½Jx20 mit Bereifung 305/40 hinten	<input type="checkbox"/>	<input type="checkbox"/>	<input type="checkbox"/>	1.650,- 1.386,55
In Verbindung mit xLine	<input type="checkbox"/>	<input type="checkbox"/>	<input type="checkbox"/>	-,-
1XD 21" Leichtmetallräder Y-Speiche 744 Bicolor, Orbitgrau, glanzgedreht mit Mischbereifung und Notlaufeigenschaften^{(9)*} 9½Jx21 mit Bereifung 275/40 vorn 10½Jx21 mit Bereifung 315/35 hinten	<input type="checkbox"/>	<input type="checkbox"/>	<input type="checkbox"/>	2.850,- 2.394,96
In Verbindung mit xLine	<input type="checkbox"/>	<input type="checkbox"/>	<input type="checkbox"/>	1.000,- 840,34
1XB 21" Leichtmetallräder Y-Speiche 744, Orbitgrau mit Mischbereifung und Notlaufeigenschaften⁽⁸⁾ 9½Jx21 mit Bereifung 275/40 vorn 10½Jx21 mit Bereifung 315/35 hinten	<input type="checkbox"/>	<input type="checkbox"/>	<input type="checkbox"/>	3.200,- 2.689,08
In Verbindung mit xLine	<input type="checkbox"/>	<input type="checkbox"/>	<input type="checkbox"/>	1.200,- 1.008,40

BLEIBEN SIE IN DER SPUR.

Für die Originalbereifung Ihres BMW mit Erstzulassung ab 01.07.2020 und alle bei BMW erworbenen Komplettäder und Reifen mit Sternmarkierung erhalten Sie automatisch und ohne Zusatzkosten die 36-monatige BMW Reifenversicherung mit bis zu 100 % Kostenersatz im 1. Jahr. Erfahren Sie mehr unter www.bmw.de/bmw-raeder-reifen oder bei Ihrem BMW Partner. (Die BMW Reifenversicherung ist ein Produkt der Allianz Versicherungs-AG).

Die Angaben Kraftstoffverbrauch, CO₂-Emissionen und Effizienzklasse gelten in Abhängigkeit von der gewählten Räderkategorie und Sonderausstattung. Den fahrzeugindividuellen Verbrauchswert nach NEFZ und WLTP erhalten Sie im BMW Online-Konfigurator unter www.bmw.de/konfigurator oder bei Ihrem BMW Partner.

* Gegen Aufpreis auch mit Sportbereifung (ohne Notlaufeigenschaften) erhältlich.
Die Sportreifen tragen signifikant zur Erhöhung des Verbrauchs und Reduzierung der Reichweite bei.



Serienausstattung

Sonderausstattung

-,- Sonderausstattung ohne Mehr-/Minderpreis

RÄDER.

RÄDER	xDrive40i	xDrive30d	xDrive40d	EUR inkl. 19 % MwSt. EUR ohne MwSt.
1PQ 22" M Leichtmetallräder Doppelspeiche 742 M, Jetblack mit Mischbereifung⁽¹⁰⁾ 9½Jx22 mit Bereifung 275/35 vorn 10½Jx22 mit Bereifung 315/30 hinten Nur in Verbindung mit M Sportpaket	<input type="checkbox"/>	<input type="checkbox"/>	<input type="checkbox"/>	1.850,- 1.554,62
1S9 22" BMW Individual Leichtmetallräder V-Speiche 746 I, Orbitgrau, glanzgedreht mit Mischbereifung⁽¹¹⁾ 9½Jx22 mit Bereifung 275/35 vorn 10½Jx22 mit Bereifung 315/30 hinten	<input type="checkbox"/>	<input type="checkbox"/>	<input type="checkbox"/>	3.750,- 3.151,26
In Verbindung mit xLine	<input type="checkbox"/>	<input type="checkbox"/>	<input type="checkbox"/>	1.900,- 1.596,64
In Verbindung mit M Sportpaket	<input type="checkbox"/>	<input type="checkbox"/>	<input type="checkbox"/>	1.950,- 1.638,66
2VC Reifenpannenset Reifendichtmittelflasche und elektrisch betriebener 12-Volt-Kompressor (zum Anschluss an 12-Volt-Steckdose) Nicht in Verbindung mit Bereifung mit Notlauf Eigenschaften	<input type="checkbox"/>	<input type="checkbox"/>	<input type="checkbox"/>	50,- 42,02

Die Angaben Kraftstoffverbrauch, CO₂-Emissionen und Effizienzklasse gelten in Abhängigkeit von der gewählten Räderkategorie und Sonderausstattung. Den fahrzeugindividuellen Verbrauchswert nach NEFZ und WLTP erhalten Sie im BMW Online-Konfigurator unter www.bmw.de/konfigurator oder bei Ihrem BMW Partner.

Abbildungen ähnlich. Irrtümer und Änderungen bleiben vorbehalten.



■ Serienausstattung □ Sonderausstattung

www.bmw.de/konfigurator

–,- Sonderausstattung ohne Mehr-/Minderpreis

BMW INDIVIDUAL. DER AUSDRUCK VON PERSÖNLICHKEIT.

Der neue BMW X6. Inspired by BMW Individual.

Einen BMW zu fahren ist bereits Zeugnis besonderen Charakters. Wer sein Fahrzeug darüber hinaus zu einem individuellen Abbild der eigenen Persönlichkeit werden lassen möchte, dem eröffnen die BMW Individual Kollektion und die BMW Individual Manufaktur nahezu unbegrenzte Möglichkeiten zur Differenzierung. Perfekt auf die jeweilige Baureihe abgestimmt, bietet die BMW Individual Kollektion eine hochexklusive Auswahl an Ausstattungsoptionen: Lackierungen, faszinierend in Brillanz, Lichtbrechung oder matter Wirkung. Leder, einmalig in Farbgebung und Belederungsumfang, vollendet durch gekonnte Kontraste und Ziernähte. Interieurleisten aus exklusivsten Edelhölzern, makellosem Pianolack oder feinstem Leder. Übertroffen wird dieses Angebot ausschließlich durch das der BMW Individual Manufaktur. Denn diese verfolgt nur ein Ziel: mit Stil und handwerklicher Perfektion annähernd jeden noch so individuellen Kundenwunsch wahr werden zu lassen.



BMW Individual Ametrin metallic (SA), BMW Individual Leichtmetallräder V-Speiche 746 I (SA), M Sportpaket (SA)



BMW Individual Volllederausrüstung Merino Elfenbeinweiß (SA) und Interieurleisten in Pianolack Schwarz (SA)

INTERIEUR.

HIGHLIGHTS.



1



2



3



4

- 1 BMW Individual Vollelederausstattung Merino Schwarz
- 2 BMW Individual Interieurleisten Pianolack Schwarz
- 3 Glasapplikation „CraftedClarity“ für Interieurelemente
- 4 M Lederlenkrad

Abbildungen ähnlich. Irrtümer und Änderungen bleiben vorbehalten.

www.bmw.de/konfigurator

INTERIEUR.

INTERIEUR/SITZE/LENKRÄDER

	xDrive40i	xDrive30d	xDrive40d	EUR inkl. 19 % MwSt. EUR ohne MwSt.
KP Sensafin dekorgestept Schwarz, Coffee, Cognac Silverstone Nur in Verbindung mit M Dachhimmel Anthrazit oder M Dachhimmel Alcantara	<input checked="" type="checkbox"/>	<input checked="" type="checkbox"/>	<input checked="" type="checkbox"/>	
KPHP Sensafin dekorgestept (Bicolor) Tacorot/Schwarz	<input type="checkbox"/>	<input type="checkbox"/>	<input type="checkbox"/>	200,- 168,07
VA BMW Individual erweiterte Lederausstattung Merino Sitze, Kopfstützen und Armauflagen in Leder Merino Nur in Verbindung mit Komfortsitze vorn	<input type="checkbox"/>	<input type="checkbox"/>	<input type="checkbox"/>	2.150,- 1.806,72
ZA BMW Individual erweiterte Lederausstattung Merino (Bicolor) Sitze, Kopfstützen und Armauflagen in Leder Merino Nur in Verbindung mit Komfortsitze vorn und M Dachhimmel	<input type="checkbox"/>	<input type="checkbox"/>	<input type="checkbox"/>	2.550,- 2.142,86
ZB BMW Individual Vollelederausstattung Merino Nur in Verbindung mit Komfortsitze vorn und M Dachhimmel beinhaltet Sitze, Instrumententafel Unterteil, Armauflagen und Handschuhkasten in Leder Merino; Instrumententafel Oberteil und Türbrüstung in Leder Walknappa	<input type="checkbox"/>	<input type="checkbox"/>	<input type="checkbox"/>	3.350,- 2.815,13
Elfenbeinweiß/Nachtblau: beinhaltet Sitze, Kopfstützen, Instrumententafel Unterteil, Armauflagen und Handschuhkasten in Leder Merino; Instrumententafel Oberteil und Türbrüstung in Leder Walknappa (Nachtblau)	<input type="checkbox"/>	<input type="checkbox"/>	<input type="checkbox"/>	3.750,- 3.151,26

■ Serienausstattung

□ Sonderausstattung

–,– Sonderausstattung ohne Mehr-/Minderpreis

INTERIEUR.

INTERIEUR/SITZE/LENKRÄDER	xDrive40i	xDrive30d	xDrive40d	EUR inkl. 19 % MwSt. EUR ohne MwSt.
4KM Interieurleisten Aluminium Mesheffekt dunkel	■	■	■	
4MC M Interieurleisten Carbon Fibre^[5] Nur in Verbindung mit M Sportpaket	□	□	□	1.200,- 1.008,40
4KP Interieurleisten Edelholzausführung Esche Maser Braun metallic hochglänzend	□	□	□	450,- 378,15
4KT Interieurleisten Edelholzausführung Pappel Maser Anthrazit-Braun offenporig	□	□	□	450,- 378,15
4KR Interieurleisten Edelholzausführung Finline Stripe Braun hochglänzend	□	□	□	450,- 378,15
4ML BMW Individual Interieurleisten Pianolack Schwarz	□	□	□	800,- 672,27
4WW BMW Individual Interieurleisten Edelholzausführung Esche Maser Silbergrau hochglänzend	□	□	□	800,- 672,27
XET BMW Individual Interieurleisten Edelholzausführung Finline Schwarz mit Aluminiereinlegern^[6]	□	□	□	850,- 714,29
456 Komfortsitze vorn, elektrisch, mit Memory-Funktion für Fahrersitz^[7] elektrische Einstellung für oberes Lehnensegment, Lehnenbreite und Oberschenkelauflege, Komfortkopfstützen mit elektrischer Einstellung der Kopfstützhöhe, vordere Kopfstützelemente mechanisch klappbar, inkl. Lordosenstütze für Fahrer und Beifahrer und Sitzverstellung, elektrisch	□	□	□	1.150,- 966,39
488 Lordosenstütze für Fahrer	□	□	□	160,- 134,45
4HA Sitzheizung vorn und hinten 1. und 2. Sitzreihe	□	□	□	400,- 336,13
453 Aktive Sitzbelüftung vorn Belüftung von Sitzfläche und Sitzlehne für Fahrer- und Beifahrersitz Nur in Verbindung mit Komfortsitze vorn oder M Multifunktionssitze für Fahrer und Beifahrer (nur mit BMW Individual erweiterte Lederausstattung Merino, Schwarz verfügbar)	□	□	□	850,- 714,29
4T7 Massagefunktion vorn 8 Massageprogramme in jeweils 3 Intensitätsstufen: Beckenaktivierung, Oberkörperaktivierung, Ganzkörperaktivierung, Rückenmassage, Schultermassage, Lendenmassage, Oberkörpertraining, Ganzkörpertraining Nur in Verbindung mit Aktive Sitzbelüftung vorn und Komfortsitze vorn oder M Multifunktionssitze für Fahrer und Beifahrer	□	□	□	1.100,- 924,37



Abbildungen ähnlich. Irrtümer und Änderungen bleiben vorbehalten.

www.bmw.de/konfigurator

INTERIEUR/SITZE/LENKRÄDER	xDrive40i	xDrive30d	xDrive40d	EUR inkl. 19 % MwSt. EUR ohne MwSt.
776 M Dachhimmel Alcantara Anthrazit Hinweis: Schwebenhimmel in Verbindung mit Panorama-Glasdach in Stoff Anthrazit (in Verbindung mit ZAEI oder ZBEI in Alcantara) In Verbindung mit Panorama-Glasdach oder Panorama-Glasdach Sky Lounge	□	□	□	1.200,- 1.008,40 1.000,- 840,34
XD5 M Dachhimmel Alcantara Elfenbeinweiß Nur in Verbindung mit BMW Individual Volllederausstattung Nachtblau Nur in Verbindung mit BMW Individual erweiterte Lederausstattung Merino Bicolor oder BMW Individual Volllederausstattung Merino Bicolor In Verbindung mit Panorama-Glasdach oder Panorama-Glasdach Sky Lounge	□	□	□	1.200,- 1.008,40 1.000,- 840,34
710 M Lederlenkrad Im Umfang M Sportpaket enthalten	□	□	□	250,- 210,08
4M5 BMW Individual Instrumententafel lederbezogen Instrumententafel und Türbrüstungen lederbezogen: Instrumententafel oben und Türbrüstungen in Leder Walknappa Schwarz mit Nahtbild, Instrumententafel unten in Kunststoff Schwarz bzw. bei Elfenbeinweiß in Polsterfarbe Im Umfang BMW Individual Volllederausstattung enthalten	□	□	□	1.130,- 949,58
4HB Wärmekomfort Paket vorn inkl. beheizte Armauflagen vorn in den Türen, beheizte Armauflagen Mittelkonsole vorn, Lenkradheizung	□	□	□	400,- 336,13
323 Soft-Close-Automatik für Türen	□	□	□	650,- 546,22
319 Garagentoröffner, integriert Fernsteuerung von z.B. Garagen- und Grundstückstoren, Aktivierung über 3 im Innenspiegel integrierte Tasten Hinweis: Kompatibilität zur bestehenden Schließanlage kann unter www.homelink.com geprüft werden	□	□	□	260,- 218,49
441 Raucherpaket Aschenbecher und Zigarettenanzünder in Mittelkonsole vorn	□	□	□	50,- 42,02
4A2 Glasapplikation „CraftedClarity“ für Interieurelemente handgefertigte, geschliffene Kristall-Glaselemente: BMW Controller, Gangwahlschalter mit beleuchtetem „X“-Symbol, Start-Stopp-Knopf	□	□	□	750,- 630,25



■ Serienausstattung

□ Sonderausstattung

–,– Sonderausstattung ohne Mehr-/Minderpreis

AUSSTATTUNGSPAKETE.

HIGHLIGHTS.



1



2

¹ **BMW Laserlicht**, enthalten im Innovationspaket

² **xOffroad Paket**

AUSSTATTUNGSPAKETE.

AUSSTATTUNGSPAKETE	xDrive40i	xDrive30d	xDrive40d	EUR inkl. 19% MwSt. EUR ohne MwSt.
7R7 Innovationspaket – BMW Laserlicht – BMW Head-Up Display – Driving Assistant inkl. Speed Limit Info und Überholverbotsanzeige – Komfortzugang Ausstattungsalternativen mit reduziertem Preis: Driving Assistant Professional	<input type="checkbox"/>	<input type="checkbox"/>	<input type="checkbox"/>	4.600,- 3.865,55
3E3 xOffroad Paket – 4 xOffroad Modi: xSand, xRocks, xGravel, xSnow – xOffroad Fahrerlebnisschalter und spezifische Anpassungen – spezifische Pedal- und Getriebeeigenschaften – visueller und funktionaler Unterfahrschutz vorn und hinten – spezifische Benutzeroberfläche in Instrumentenkombination und Central Information Display – M Sportdifferenzial (mechanische Differenzialsperre, elektronisch gesteuert) Nur in Verbindung mit Adaptive 2-Achs-Luftfederung In Verbindung mit M Sportpaket: Entfall visueller Unterfahrschutz vorn und hinten Nicht in Verbindung mit Integral-Aktivlenkung	<input type="checkbox"/>	<input type="checkbox"/>	<input type="checkbox"/>	2.950,- 2.478,99

FAHRDYNAMIK.

HIGHLIGHTS.



¹ M Sportbremse, blau

² M Sportabgasanlage

FAHRDYNAMIK.

ANTRIEB / FAHRDYNAMIK / FAHRWERK				xDrive40i	xDrive30d	xDrive40d	EUR inkl. 19 % MwSt. EUR ohne MwSt.
2VF	Adaptives M Fahrwerk sportliche Fahrwerksabstimmung mit abgestimmten adaptiven Dämpfern Nur in Verbindung mit M Sportpaket Nicht in Verbindung mit M Sportdifferenzial, Integral-Aktivlenkung oder Adaptive 2-Achs-Luftfederung	<input type="checkbox"/>	<input type="checkbox"/>	<input type="checkbox"/>			–,-
2VW	Adaptives M Fahrwerk Professional beinhaltet Wankstabilisierung, M Sportdifferenzial sowie Integral-Aktivlenkung Nur in Verbindung mit Integral-Aktivlenkung Nicht in Verbindung mit Adaptive 2-Achs-Luftfederung und Adaptives M Fahrwerk	<input type="checkbox"/>	<input type="checkbox"/>	<input type="checkbox"/>			5.450,- 4.579,83
	In Verbindung mit M Sportpaket	<input type="checkbox"/>	<input type="checkbox"/>	<input type="checkbox"/>			4.600,- 3.865,55
2VR	Adaptive 2-Achs-Luftfederung mit automatischer Niveauregulierung: – manuelle Höherstellung bis 35 km/h um 20 mm – automatische Absenkung ab 120 km/h um 10 mm – gesamter Höhenstellweg 80 mm über Kippschalter in Mittelkonsole auf fünf Niveaus anwählbar – Fahrzeug absenkbar (für Beladung) über Schalter in Heckklappe unten	<input type="checkbox"/>	<input type="checkbox"/>	<input type="checkbox"/>			2.100,- 1.764,71
	In Verbindung mit M Sportpaket	<input type="checkbox"/>	<input type="checkbox"/>	<input type="checkbox"/>			1.250,- 1.050,42
	Hinweis: Bei Wahl „BMW Display Key“ Ansteuerung des Höhenniveaus von außerhalb des Fahrzeugs möglich						
2VH	Integral-Aktivlenkung Anpassung des Lenkwinkels der Hinterräder für ein agileres Fahrverhalten sowie komfortableres Rangieren in Parksituationen, Hinterachse mitlenkend	<input type="checkbox"/>	<input type="checkbox"/>	<input type="checkbox"/>			1.250,- 1.050,42
2T4	M Sportdifferenzial (mechanische Differenzialsperre, elektronisch gesteuert) Verbesserung von Traktion, Agilität, Stabilität und Fahrverhalten Nur in Verbindung mit xOffroad Paket oder Adaptives M Fahrwerk Professional	<input type="checkbox"/>	<input type="checkbox"/>	<input type="checkbox"/>			–,-
2NH	M Sportbremse Blau lackierte Bremssättel mit M Schriftzug Im Umfang M Sportpaket enthalten Hinweis: Nicht mit allen Leichtmetallrädern erhältlich	<input type="checkbox"/>	<input type="checkbox"/>	<input type="checkbox"/>			600,- 504,20
3M2	M Sportbremse rot, hochglänzend rot lackierte Bremssättel mit M Schriftzug Hinweis: Nicht mit allen Leichtmetallrädern erhältlich	<input type="checkbox"/>	<input type="checkbox"/>	<input type="checkbox"/>			600,- 504,20
	In Verbindung mit M Sportpaket	<input type="checkbox"/>	<input type="checkbox"/>	<input type="checkbox"/>			400,- 336,13
1MA	M Sportabgasanlage technisch optimierte Abgasanlage für besonders sportlichen Außensound Im Umfang M Sportpaket enthalten	<input type="checkbox"/>	<input type="checkbox"/>	<input type="checkbox"/>			510,- 428,57

ASSISTENZSYSTEME UND KOMFORT. HIGHLIGHTS.



- 1 **Driving Assistant Professional**
- 2 **Klimaautomatik mit 4-Zonen-Regelung**

ASSISTENZSYSTEME UND KOMFORT.

FAHRERASSISTENZSYSTEME		xDrive40i	xDrive30d	xDrive40d	EUR inkl. 19 % MwSt. EUR ohne MwSt.
5AL	Active Protection Sicherheitspaket zur Einleitung von Schutzmaßnahmen für die Fahrzeuginsassen in drohenden Unfall-situationen, u. a. Gurtstrafung für Fahrer und Beifahrer, Schließen der Scheiben bis auf einen Spalt und, falls vorhanden, des Glasdachs, automatisches Abbremsen nach einer Kollision	<input type="checkbox"/>	<input type="checkbox"/>	<input type="checkbox"/>	550,- 462,18
5AS	Driving Assistant kamera- und radarbasiertes Fahrerassistenzsystem bestehend aus: – Spurwechselwarnung: Überwachung der seitlichen Fahrzeugumgebung, Erkennung von Fahrzeugen im „toten Winkel“ ab ca. 20 km/h bei gewolltem Spurwechsel, haptische Warnung am Lenkrad (Vibration) und blinkendes Symbol im Außenspiegel – Querverkehrswarnung hinten: warnt vor möglichen Kollisionen mit Querverkehr, z. B. beim rückwärts Ausparken mit Echtbild-Anzeige im Control Display – Heckkollisionswarnung: erkennt drohende Heckkollisionen und warnt nachfolgenden Verkehr per Warnblinkanlage. Zusätzlich werden präventive Schutzmaßnahmen in unvermeidbaren Unfall-situationen eingeleitet (z. B. Gurtstrafung, Schließen der Scheiben etc.) Im Umfang Innovationspaket enthalten	<input type="checkbox"/>	<input type="checkbox"/>	<input type="checkbox"/>	1.100,- 924,37
5AU	Driving Assistant Professional kamera- und radarbasiertes Fahrerassistenzsystem bestehend aus: – Driving Assistant – Nothalteassistent: kann das Fahrzeug im Falle eines medizinischen Notfalls für kurze Zeit führen und zum Stillstand bringen – Aktive Geschwindigkeitsregelung mit Stop & Go-Funktion: aktive Geschwindigkeitsregelung im Bereich 30 km/h bis 210 km/h mit Abstandsregelung – Ampelerkennung: Erweiterung der Haltefunktion der Aktiven Geschwindigkeitsregelung um Reaktion auf Ampeln bis 80 km/h Nur in Verbindung mit BMW Head-Up Display – Automatischer Speed Limit Assist – Lenk- und Spurführungsassistent: unterstützt im Geschwindigkeitsbereich bis 210 km/h die Spurmitte durch korrigierende Lenkeingriffe zu halten, sowie Unterstützung in Engstellen – Spurhalteassistent mit aktivem Seitenkollisionsschutz: korrigierende Lenkeingriffe im Geschwindigkeitsbereich 70 km/h bis 210 km/h zum Halten der Spur – Spurwechselassistent, Lenkunterstützung bei Spurwechsel auf ausgewählten mehrspurigen Straßen im Geschwindigkeitsbereich zwischen 70 km/h bis 180 km/h – Querverkehrswarnung vorn: warnt vor möglichen Kollisionen bei schlecht einsehbaren Verkehrssituationen – Ausweichhilfe: unterstützt in kritischen Auffahrsituationen von 30 km/h bis 160 km/h – Kreuzungswarnung mit City-Bremsfunktion: Warnung in Vorfahrtssituationen und bei Stoppschildern, Bremsunterstützung mit optischer/akustischer Warnung inkl. aktivem Bremsengriff bei drohender Kollision mit Querverkehr bis 85 km/h. Sie erkennt Ampeln, Verkehrsschilder und querende Fahrzeuge und hilft, Unfälle zu vermeiden – Falschfahrwarnung: Warnung bei Einfahrverbotschildern – Lokale Gefahrenwarnung: Info über Glätte, Glatteis, Starkregen werden erkannt und übertragen – Rettungsgassenassistent: In einer Stausituation fährt das Fahrzeug automatisch an den Fahrspurrand (innerhalb der Fahrspur)	<input type="checkbox"/>	<input type="checkbox"/>	<input type="checkbox"/>	2.800,- 2.352,94
	In Verbindung mit Innovationspaket	<input type="checkbox"/>	<input type="checkbox"/>	<input type="checkbox"/>	1.700,- 1.428,57

ASSISTENZSYSTEME UND KOMFORT.

FAHRERASSISTENZSYSTEME		xDrive40i	xDrive30d	xDrive40d	EUR inkl. 19 % MwSt. EUR ohne MwSt.
5DF	Aktive Geschwindigkeitsregelung mit Stop&Go-Funktion kamera- und radarbasiertes Fahrerassistenzsystem bestehend aus: Aktive Geschwindigkeitsregelung im Bereich 30 km/h bis 160 km/h mit Abstandsregelung, geschwindigkeitsabhängiger Abstand zum vorausfahrenden Fahrzeug in 4 Stufen wählbar, Stop&Go-Funktion, Speed Limit Info inkl. Überholverbotsanzeige, Speed Limit Assist	<input type="checkbox"/>	<input type="checkbox"/>	<input type="checkbox"/>	950,- 798,32
5DN	Parking Assistant Plus kamera- und ultraschallbasiertes Assistenzsystem bestehend aus: – Surround View System: bietet die kamerabasierten Funktionen Top View, Panorama View und 3D View, Kameras vorne, hinten und in den Außenspiegeln, 360°-Rundumblick um das Fahrzeug – Remote 3D View: Übertragung von statischen Bildern vom Fahrzeugumfeld via Mobilfunk auf mobile Endgeräte	<input type="checkbox"/>	<input type="checkbox"/>	<input type="checkbox"/>	600,- 504,20
FUNKTIONALITÄT					
4NB	Klimaautomatik mit 4-Zonen-Regelung zusätzliche Funktionen gegenüber Serienausstattung Klimaautomatik mit erweiterten Umfängen: – Klimabedienteil vorn mit Vollfarbdisplay, Steuerung durch Touchbedienung auf eigenen Funktionstasten – im Fond separates Klimabedienfeld mit Temperatureinstellung links/rechts getrennt, Luftmengenregelung und Luftverteilungsregelung links/rechts gemeinsam – SYNC-Funktion, Fahrereinstellungen gelten für den gesamten Fahrzeuginnenraum, maximales Kühlen, Restwärmenutzung, automatische Umluft-Control AUC – Nano-Partikelfilter für Frisch- und Umluft im Innenraum (verbesserte Luftqualität) – Beschlag- und Solarsensor, Mikro- und Aktivkohlefilter, Standlüftung – beleuchtete Rändelräder am Mittel- und Seitengrill	<input type="checkbox"/>	<input type="checkbox"/>	<input type="checkbox"/>	800,- 672,27
536	Standheizung Aktivierung per BMW Controller, Fernbedienung über BMW Display Key oder im Rahmen von BMW ConnectedDrive per Smartphone-App, inkl. BMW Display Schlüssel	<input type="checkbox"/>	<input type="checkbox"/>	<input type="checkbox"/>	1.700,- 1.428,57
4NM	Ambient Air Paket – Duftaromen für den Fahrzeuginnenraum, Intensität in 3 Stufen regelbar, 2 anwählbare Duftkartuschen im Handschuhfach, inkl. Starter-Kit mit 2 Düften, im BMW Zubehör weitere Düfte erhältlich – Ionisierungsfunktion zur Verbesserung der Luftqualität im Innenraum, unabhängig von der Beduftung bedienbar	<input type="checkbox"/>	<input type="checkbox"/>	<input type="checkbox"/>	350,- 294,12
3KA	Akustikverglasung gesteigerter Fahrkomfort durch Reduzierung der Außengeräusche Nur in Verbindung mit Sonnenschutzverglasung	<input type="checkbox"/>	<input type="checkbox"/>	<input type="checkbox"/>	600,- 504,20
417	Sonnenschutzrollos Rollo für hintere Türseitscheiben, manuell bedienbar	<input type="checkbox"/>	<input type="checkbox"/>	<input type="checkbox"/>	300,- 252,10
420	Sonnenschutzverglasung stärker eingefärbte Verglasung ab der B-Säule im hinteren Fahrzeugbereich	<input type="checkbox"/>	<input type="checkbox"/>	<input type="checkbox"/>	500,- 420,17

FUNKTIONALITÄT		xDrive40i	xDrive30d	xDrive40d	EUR inkl. 19 % MwSt. EUR ohne MwSt.
402	Panorama-Glasdach mit integriertem Windabweiser und Sonnenschutz-Schwebehimmel	<input type="checkbox"/>	<input type="checkbox"/>	<input type="checkbox"/>	1.900,- 1.596,64
407	Panorama-Glasdach Sky Lounge funktionelle Eigenschaften des Panorama-Glasdach zusätzliche Funktionen: integrierte LED-Lichtgrafik, farbliche Inszenierung über beleuchtete Grafikflächen im Glas (15.000 Lichtpunkte), wählbar in sechs vordefinierten Farben von Ambientes Licht	<input type="checkbox"/>	<input type="checkbox"/>	<input type="checkbox"/>	2.800,- 2.352,94
5AZ	BMW Laserlicht eigenständiges „X“-Design mit blauer „X“-Signatur auf beiden Seiten – unterstützt die Breitenwirkung Hochleistungsscheinwerfer mit: – Akzentleuchte mit Fahrtrichtungsanzeiger – LED-Abblendlicht, LED-Fernlicht mit Laser-Modul (ab 60 km/h) sowie Positionslicht, Tagfahrlicht, Fahrtrichtungsanzeiger und Abbiegelicht in LED-Technologie – inkl. Adaptives Kurvenlicht und BMW Selective Beam, blendfreier Fernlichtassistent – Inszenierungsbeleuchtung in Blau der „X“-Signatur, BMW Laserlight Schriftzug Technischer Umfang: – LED für hohe Lichtmenge und Ausleuchtung in der Breite – das Laser-Fernlicht-Modul verdoppelt die Lichtstärke gegenüber Bi-LED-Scheinwerfern, für eine bestmögliche Ausleuchtung mit einer Reichweite von bis zu 500 m Im Umfang Innovationspaket enthalten	<input type="checkbox"/>	<input type="checkbox"/>	<input type="checkbox"/>	1.500,- 1.260,50
322	Komfortzugang schlüsselloser Zugang zum Fahrzeug, inkl. Welcome Inszenierung, schlüssellose automatische Ent-/Verriegelung, berührungsloses Öffnen und Schließen der Heckklappe. BMW Digital Key (nur bei Fahrzeugen mit Steptronic Getriebe verfügbar) auf einem iPhone – sofern kompatibel – oder die Key Card mit folgenden Funktionen: Ver- und Entriegeln sowie Starten des Fahrzeugs, Freischaltung von bis zu 5 digitalen Schlüsseln Im Umfang Innovationspaket enthalten Hinweis: Eine Liste der kompatiblen iPhones finden Sie unter www.bmw.com/digitalkey	<input type="checkbox"/>	<input type="checkbox"/>	<input type="checkbox"/>	950,- 798,32
3DS	BMW Display Key Fahrzeugschlüssel mit LCD-Farbdisplay und Touchbedienfeld, Anzeigemöglichkeit von Fahrzeug-Statusinformationen (z.B. Reichweite, Service-Hinweise, Fahrzeug-Verriegelung etc.), zusätzliche Bedienmöglichkeiten in Verbindung mit der Sonderausstattungen Standheizung, der BMW Display Key ersetzt einen der zwei serienmäßigen Fahrzeugschlüssel	<input type="checkbox"/>	<input type="checkbox"/>	<input type="checkbox"/>	
3AC	Anhängerkupplung elektrisch schwenkbarer Kugelkopf, Betätigungsschalter im Gepäckraum, Anhängelast 3,5 t inkl. Anhänger-Stabilisierungskontrolle	<input type="checkbox"/>	<input type="checkbox"/>	<input type="checkbox"/>	1.200,- 1.008,40
418	Gepäckraumpaket – Netz auf linker Klappe im Gepäckraum – automatisierte Gleit- und Antrutschschiene (Gleitfunktion zur erleichterten Beladung von Gepäckstücken im Stand / Antrutschfunktion während der Fahrt und beim Parken im geneigten Gelände) – Flexnetz (flexibel einsetzbar inkl. Taschenfunktion, kann an verschiedenen Punkten befestigt werden)	<input type="checkbox"/>	<input type="checkbox"/>	<input type="checkbox"/>	350,- 294,12

CONNECTIVITY.

HIGHLIGHTS.



- 1 **Fond-Entertainment Professional**
- 2 **Bowers & Wilkins Diamond Surround Sound System**

CONNECTIVITY.

		xDrive40i	xDrive30d	xDrive40d	EUR inkl. 19% MwSt. EUR ohne MwSt.
NAVIGATION / INFOTAINMENT					
610	BMW Head-Up Display vollfarbige Projektion fahrrelevanter und situationspezifischer Informationen auf die Windschutzscheibe. Anzeigen sind ausstattungsabhängig, z. B.: Navigationshinweise, Geschwindigkeit, Verkehrsschildereindruckungen (z. B. Überholverbotsanzeige, Speed Limit Info), Warnungen von Fahrerassistenzsystem, Entertainment und Kommunikation Im Umfang Innovationspaket enthalten	<input type="checkbox"/>	<input type="checkbox"/>	<input type="checkbox"/>	1.450,- 1.218,49
6U8	BMW Gestiksteuerung Steuerung spezifisch festgelegter Funktionen durch Gesten per Hand zur Interaktion mit dem Infotainmentsystem (z. B. Wischen, zeigen, drehen), unter anderem Regulierung der Lautstärke, Annehmen und Ablehnen eines Telefonanrufs, Schließen spezifischer Einblendungen (z. B. Verkehrsmeldungen)	<input type="checkbox"/>	<input type="checkbox"/>	<input type="checkbox"/>	350,- 294,12
6NW	Telefonie mit Wireless Charging drahtlose Verbindung des Telefons mit dem Fahrzeug, Smartphoneablage vorn vor den Cupholdern mit induktivem Laden gemäß Qi-Standard für geeignete Mobiltelefone (inklusive LED-Ladezustandsanzeige und Handy-Vergessens-Warnung), Verbindung zur Außenantenne möglich, für ausgewählte Smartphones ohne induktive Ladefunktion gemäß Qi-Standard spezielle Ladehüllen über BMW Teile und Zubehör erhältlich (Wireless Charging bei Fahrzeugen mit Handschalter unter der Mittelarmlehne verortet) Erweiterte Funktionalitäten (z. T. abhängig vom Bluetooth-/USB-Gerät): – verbesserte Freisprechfähigkeit für Beifahrer durch ein zweites Mikrofon – Bluetooth-Audio-Streaming – 2 Telefone und 1 Audio-Player gleichzeitig per Bluetooth koppelbar – Darstellung von Organizer-Inhalten und Kontaktfotos aus dem Adressbuch – Anzeige der Album-Cover – Software-Update für Multimedia und Telefonie über USB-Schnittstelle	<input type="checkbox"/>	<input type="checkbox"/>	<input type="checkbox"/>	600,- 504,20
6FH	Fond-Entertainment Professional 2 neigungsverstellbare 10,2" Touch-Bildschirme im Fond, Full-HD-Auflösung (1.920x1.080) mit Blu-ray-Laufwerk, Entschlüsselung von Blu-ray und HDMI, separate Anschlussmöglichkeiten (2xUSB/HDMI/2xKlinenstecker) für Smartphones, Tablets, MP3-Abspielgeräte, USB-Sticks und Kopfhörer (auch kabellos, nicht im Lieferumfang enthalten). Zugriff auf alle Entertainment-Quellen des Fahrzeugs z. B. TV (erfordert TV-Funktion Plus), Radio, Navigation, BMW Online, Telefon Hinweis: Optionale, speziell auf das BMW Fond-Entertainment Professional System abgestimmte On-Ear Funk-Kopfhörer sind über Ihren betreuenden BMW Partner erhältlich.	<input type="checkbox"/>	<input type="checkbox"/>	<input type="checkbox"/>	2.800,- 2.352,94

Informationen zu den BMW ConnectedDrive Diensten, die Allgemeinen Geschäfts- und Nutzungsbedingungen BMW ConnectedDrive sowie die rechtlichen Hinweise zum Datenschutz finden Sie unter www.bmw.de/kundenbetreuung-connecteddrive. Für Fragen können Sie sich auch an die BMW ConnectedDrive Hotline wenden, die telefonisch von **Montag bis Sonntag von 8:00 bis 20:00 Uhr** unter **Tel. +49 89 1250-160 10** sowie per E-Mail unter bmw-connecteddrive@bmw.de zur Verfügung steht.

■ Serienausstattung

□ Sonderausstattung

–,– Sonderausstattung ohne Mehr-/Minderpreis

CONNECTIVITY.

NAVIGATION / INFOTAINMENT		xDrive40i	xDrive30d	xDrive40d	EUR inkl. 19 % MwSt. EUR ohne MwSt.
676	HiFi Lautsprechersystem 10 Lautsprecher, digitaler Verstärker (205 Watt)	<input type="checkbox"/>	<input type="checkbox"/>	<input type="checkbox"/>	500,- 420,17
688	Harman Kardon Surround Sound System 16 Lautsprecher, digitaler Verstärker mit individuell einstellbarem Equalizer (464 Watt) Im Umfang Entertainment Paket enthalten	<input type="checkbox"/>	<input type="checkbox"/>	<input type="checkbox"/>	1.000,- 840,34
6F1	Bowers & Wilkins Diamond Surround Sound System verfügt über Akustiktechnologien auf Studioteknik. 3D-Audio über Himmellautsprecher, 20 Lautsprecher, u. a. Diamant Hochtöner, 1.508 Watt Verstärkerleistung, 10-Kanal-Verstärker, Lautsprecher teilweise beleuchtet Nur in Verbindung mit Panorama-Glasdach oder Panorama-Glasdach Sky Lounge	<input type="checkbox"/>	<input type="checkbox"/>	<input type="checkbox"/>	5.300,- 4.453,78
60A	TV-Funktion Plus für Bildschirm vorn: digitaler Empfang inkl. CI+ Kartenleser, Bedienung über BMW Touch Controller, integrierte Dachantenne	<input type="checkbox"/>	<input type="checkbox"/>	<input type="checkbox"/>	1.200,- 1.008,40
4FL	Travel & Comfort System zwei zusätzliche USB-Anschlüsse (Typ C) sowie Vorbereitung für zwei Multifunktionshalter im Fond des Fahrzeugs. Daran lassen sich z. B. Tablets oder Kleiderbügel befestigen Hinweis: Diverse Travel & Comfort Komponenten aufgrund modular gestalteter Steckkupplung über Original BMW Zubehör für Multifunktionshalter erhältlich Nicht in Verbindung mit Fond-Entertainment Professional	<input type="checkbox"/>	<input type="checkbox"/>	<input type="checkbox"/>	200,- 168,07
6DR	BMW Drive Recorder Nur in Verbindung mit Parking Assistant Plus	<input type="checkbox"/>	<input type="checkbox"/>	<input type="checkbox"/>	200,- 168,07

UNSERE SERVICE FLATRATE. BMW SERVICE INCLUSIVE.



Keine Gedanken mehr an Kosten für Wartungsarbeiten und Verschleißreparaturen verschwenden: Mit BMW Service Inclusive geht dieser Wunsch in Erfüllung. Sie leisten eine einmalige Zahlung, und damit sind alle inbegriffenen Werkstatteleistungen bei Ihrem BMW Service Partner abgedeckt und Sie sind bequem, sicher und stressfrei unterwegs. Unter dem Strich gewinnen Sie so nicht nur Planungssicherheit, sondern sparen auch bares Geld. Sie wollen Ihren BMW leasen? Auch hier haben wir das passende Angebot für Sie. Lassen Sie sich beraten. Mehr unter www.bmw.de/serviceinclusive

BMW FINANCIAL SERVICES.



Sie wünschen sich für Ihren BMW nur noch eines: die perfekte finanzielle Lösung? Eine, die genügend Spielraum auch für andere Wünsche lässt? BMW Financial Services bietet Ihnen maßgeschneiderte Konzepte für Leasing, Finanzierung und Versicherung – individuell abgestimmt auf Ihre Bedürfnisse und Ihr Budget.

Mehr unter www.bmw.de/fs

BMW M DRIVING EXPERIENCE. FÜR ALLE, DIE WAHRE FAHRFREUDE ERLEBEN WOLLEN.



Die BMW M Driving Experience bietet eine Vielzahl an Trainingsvarianten, in denen Sie Ihr Fahrkönnen individuell ausbauen können. Egal ob Safety- oder Drift Training, Race Track oder Snow & Ice Experience. Ganz gleich, für welches Angebot Sie sich entscheiden, Fahrspaß und Action sind bei uns immer garantiert.

Buchen Sie jetzt Ihr Training unter +49 (0)89 1250 16 444* oder www.bmw-m.com/drivingexperience

* zum gültigen Ortstarif

BMW GEWÄHRLEISTUNGS- VERLÄNGERUNGS-PAKETE.



BMW Gewährleistungsverlängerungs-Pakete geben Ihnen die Möglichkeit, Ansprüche auf Mängelbeseitigung auch nach Ablauf des für Ihren BMW gültigen Gewährleistungszeitraums geltend zu machen.

Mehr unter www.bmw.de/gewaehrleistungsverlaengerungs-pakete

BMW WELT.



Ihre Automobilabholung in der BMW Welt in München macht einen großen Tag zu einem unvergesslichen Erlebnis. Erleben Sie die Übergabe Ihres neuen BMW, eingebettet in ein perfekt auf Sie abgestimmtes Rahmenprogramm.

Informieren Sie sich gerne vorab bei Ihrem BMW Partner vor Ort, online unter www.bmw-welt.com/automobilabholung, telefonisch unter 089 1250 160 20 oder schicken Sie uns eine E-Mail an infowelt@bmw-welt.com.

MEIN BMW. VORZÜGE UND SERVICES FÜR SIE.



Profitieren Sie von vielen Vorteilen in unserem MeinBMW Online-Portal:

- exklusive Storys
- nützliche Services
- attraktive Gewinnspiele
- spannende Erlebnisse und Events

Jetzt registrieren: www.MeinBMW.de



ORIGINAL BMW ZUBEHÖR.

Intensive Fahrerlebnisse, nochmals gesteigert: Zu einem original BMW passt am besten Original BMW Zubehör. Ob Räder und Reifen, Transport- und Gepäckraumlösungen, Innenraum-Zubehör, Kommunikation, Information und Technik, Ladezubehör oder M Performance Parts – mit Original BMW Zubehör finden Sie genau die individuelle Lösung, mit der Sie Fahrfreude nochmals ganz neu erleben.



RÄDER UND REIFEN.

Mit den Original BMW Komplettträgern erreichen Sie sicher Ihr Ziel und unterstreichen den sportlichen Auftritt Ihres BMW bereits auf den ersten Blick. Was Sie jedoch nicht sofort erkennen: Sie sind passgenau auf Ihren BMW zugeschnitten, durchlaufen aufwendigste Tests mit intensiven Material- und Funktionsprüfungen und wurden in enger Kooperation mit führenden Reifenherstellern entwickelt – individuell abgestimmt auf die Fahrdynamik und Formensprache jedes einzelnen BMW Modells.

TRANSPORT- UND GEPÄCKRAUMLÖSUNGEN.

Das Original BMW Zubehör bietet Ihnen ein breites Spektrum an Transport- und Gepäckraumlösungen. Entsprechend Ihren persönlichen Wünschen und Interessen schaffen Sie damit zusätzlichen Platz, wann und wo immer Sie ihn benötigen. Ob es um Trägersysteme oder um Zubehör für den Gepäckraum geht – Sie können sich jederzeit darauf verlassen, dass das Original BMW Zubehör genau auf Ihren BMW abgestimmt und komfortabel zu nutzen ist.



INNENRAUM-ZUBEHÖR.

Passt perfekt – alle Produkte von Original BMW Zubehör für das Interieur tragen dazu bei, den Innenraum Ihres BMW ganz nach Ihren eigenen Vorstellungen zu gestalten. Neben der hohen Funktionalität des Original BMW Zubehörs entscheiden Sie sich auch immer für attraktives BMW Design sowie eine besonders gute Verarbeitungs- und Materialqualität – und für ein Ambiente, das Sie bei jeder Fahrt aufs Neue begeistert.



KOMMUNIKATION, INFORMATION UND TECHNIK.

Modernste Funktionen und Features für maximale Freiheit und Flexibilität: Das Original BMW Zubehör für Kommunikation, Information und Technik steht Ihnen dabei immer zur Seite. Ganz gleich, ob Sie Wert auf optimale telefonische Erreichbarkeit oder besten Sound legen – das innovative Original BMW Zubehör hat die passende Lösung. Wo Sie auch unterwegs sind, Sie genießen stets eine gute Verbindung und individuelle Unterhaltung.

LADEZUBEHÖR.

Egal, wo und wie Sie Ihren BMW laden möchten – das Original BMW Ladezubehör bietet Ihnen maßgeschneiderte Produkte und Services. Während Ihr BMW privat mit dem BMW Flexible Fast Charger an jeder Steckdose oder noch komfortabler an einer BMW Wallbox von Original BMW Zubehör lädt, steht unterwegs ein weitverzweigtes Netz an öffentlichen Ladepunkten zur Verfügung. Innovative Connected Charging Dienste zeigen beispielsweise Ladestationen im Informationsdisplay Ihres BMW an oder lassen Sie die Vorkonditionierung Ihres Fahrzeugs ganz einfach von Ihrem Smartphone aus starten. Für weitere Ladeprodukte und Dienstleistungen wie Installationsumfänge unseres Drittpartners NewMotion berät Sie Ihr BMW Partner vor Ort.



M PERFORMANCE PARTS.

Mit den M Performance Parts erleben Sie die Motorsport-DNA von BMW auch abseits der Rennstrecke faszinierend intensiv. Eine Vielzahl technischer und optischer Komponenten macht herausragende Technik zu einem sicht- und spürbaren Erlebnis. Exklusive Materialien und erstklassige Qualität garantieren Dynamik in Perfektion. Erleben Sie begeisternde Produkthöchstleistung: individuell, ausdrucksstark und kompromisslos.



Entdecken Sie das gesamte Angebot an Original BMW Zubehör sowie die Produktpalette von BMW M Performance Parts.



TECHNISCHE DATEN.

BMW X6		xDrive40i	xDrive30d	xDrive40d
--------	--	-----------	-----------	-----------

Gewicht				
Leergewicht EG ¹	kg	2170	2260	2290
Zulässiges Gesamtgewicht	kg	2840	2940	2950
Zuladung	kg	745	755	735
Zulässige ungebremste Anhängelast ²	kg	750	750	750
Stützlast	kg	140	140	140
Zulässige gebremste Anhängelast bis max. 12% Steigung/max. 8% Steigung ²	kg	3500	3500	3500
Gepäckraumvolumen	l	580 – 1530	580 – 1530	580 – 1530

Motor ^{3,4}				
Zylinder/Ventile		6/4	6/4	6/4
Hubraum	cm ³	2998	2993	2993
Nennleistung/Nenndrehzahl	kW (PS)/ 1/min	245 (333)/ 5500 – 6250	210 (286)/ 4000	250 (340)/ 4400
48 V Mild-Hybrid-Technologie	kW (PS)	8 (11)	8 (11)	8 (11)
Max. Drehmoment/Drehzahl	Nm/1/min	450/ 1600 – 4800	650/ 1500 – 2500	700/ 1750 – 2250

Kraftübertragung				
Antriebsart		Allrad	Allrad	Allrad
Seriengetriebe		8-Gang Steptronic Sport Getriebe	8-Gang Steptronic Sport Getriebe	8-Gang Steptronic Sport Getriebe

Fahrleistung				
Höchstgeschwindigkeit	km/h	248	235	248
Beschleunigung 0–100 km/h	s	5,7	6,1	5,5

Verbrauch ^{3,4} – Alle Motoren erfüllen die Euro 6d Abgasnorm				
Innerorts (NEFZ)	l/100 km	9,9 – 9,6	7,2 – 6,7	7,7 – 7,1
Außerorts (NEFZ)	l/100 km	7,2 – 6,6	5,6 – 5,1	5,8 – 5,2
Kombiniert (NEFZ)	l/100 km	8,2 – 7,7	6,2 – 5,7	6,5 – 5,9
Kombiniert (WLTP)	l/100 km	10,4 – 9,0	7,7 – 6,6	7,9 – 6,8
CO ₂ -Emission, kombiniert (NEFZ)	g/km	188 – 175	162 – 149	170 – 155
CO ₂ -Emission, kombiniert (WLTP)	g/km	238 – 206	201 – 172	206 – 179
Effizienzklasse (NEFZ)		C – B	A – A+	A
Tankinhalt, ca.	l	83	80	80
AdBlue-Volumen (Aktivtank)	l	–	21,5	21,5

Räder/Reifen				
Reifendimension		265/50 R19 110 W XL	265/50 R19 110 W XL	265/50 R19 110 W XL
Raddimension		9Jx19	9Jx19	9Jx19
Material		Leichtmetall	Leichtmetall	Leichtmetall

Geländedaten				
Watttiefe (ohne Standheizung)	mm	500	500	500

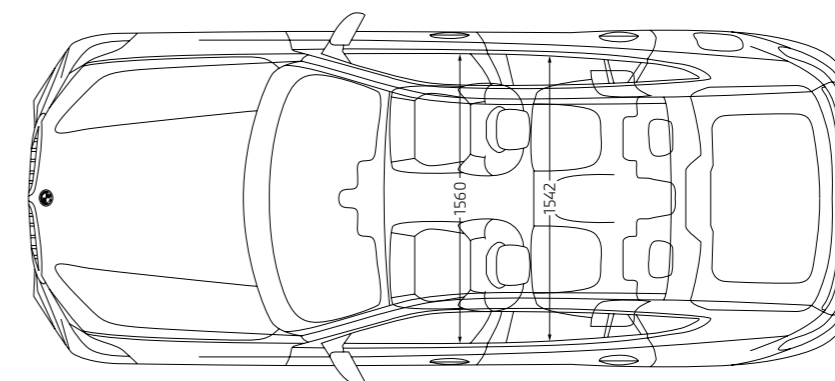
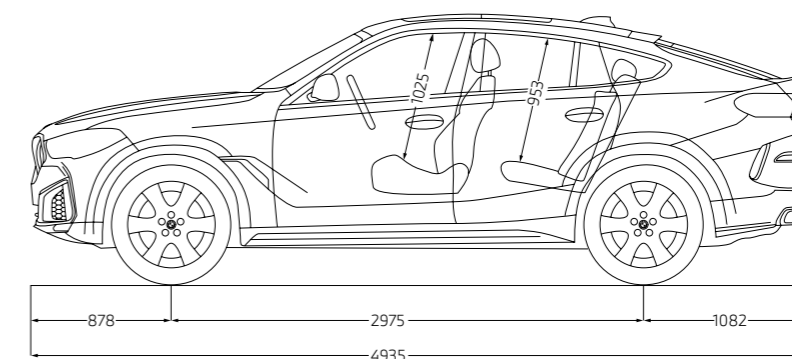
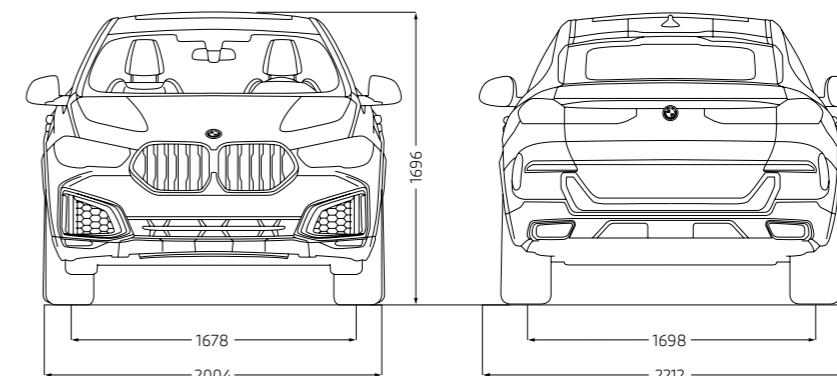

Alle Maßangaben der technischen Zeichnung in Millimeter.
Angaben zu Fahrleistung, Verbrauch und CO₂-Emissionen gelten für Fahrzeuge mit Seriengetriebe.

- ¹ Das EG-Leergewicht bezieht sich auf ein Fahrzeug mit serienmäßiger Ausstattung und beinhaltet keine Sonderausstattungen. Im Leergewicht sind 90% Tankfüllung sowie 75 kg für den Fahrer berücksichtigt. Optionale Ausstattungen können das Gewicht des Fahrzeugs, die Nutzlast sowie bei Einfluss auf die Aerodynamik die Höchstgeschwindigkeit verändern.
- ² Das tatsächliche Gesamtgewicht des Anhängers darf die maximal zulässige Anhängelast unter Berücksichtigung der maximal zulässigen Stützlast nicht übersteigen.
- ³ Angaben zu Leistung für Benzinmotoren beziehen sich auf den Betrieb mit ROZ 98 Kraftstoff. Angaben zu Verbrauch beziehen sich auf den Betrieb mit Referenzkraftstoff gemäß VO (EU) 715/2007. Kraftstoffqualitäten bleifrei ROZ 91 und höher mit einem maximalen Ethanol-Anteil von 10 % (E10) sind zulässig. BMW empfiehlt die Verwendung von Superbenzin bleifrei ROZ 95.
- ⁴ Offizielle Angaben zu Kraftstoffverbrauch, CO₂-Emissionen, Stromverbrauch und elektrischer Reichweite wurden nach dem vorgeschriebenen Messverfahren ermittelt und entsprechen der VO (EU) 715/2007 in der jeweils geltenden Fassung. Für seit 01.01.2021 neu typgeprüfte Fahrzeuge existieren die offiziellen Angaben nur noch nach WLTP. Zudem entfallen laut EU-Verordnung 2022/195 ab 01.01.2023 in den EG-Übereinstimmungsbescheinigungen die NEFZ-Werte. Weitere Informationen zu den Messverfahren NEFZ und WLTP finden Sie unter www.bmw.com/wltp.

Weitere Informationen zum offiziellen Kraftstoffverbrauch und den offiziellen spezifischen CO₂-Emissionen neuer Personenkraftwagen können dem „Leitfaden über den Kraftstoffverbrauch, die CO₂-Emissionen und den Stromverbrauch neuer Personenkraftwagen“ entnommen werden, der an allen Verkaufsstellen, bei der Deutschen Automobil Treuhand GmbH (DAT), Hellmuth-Hirth-Str. 1, 73760 Ostfildern-Schornhausen und unter www.dat.de/co2/ unentgeltlich erhältlich ist.

Die Angaben Kraftstoffverbrauch, CO₂-Emissionen und Effizienzklasse gelten in Abhängigkeit von der gewählten Räderkategorie und Sonderausstattung. Den fahrzeugindividuellen Verbrauchswert nach NEFZ und WLTP erhalten Sie im BMW Online-Konfigurator unter www.bmw.de/konfigurator oder bei Ihrem BMW Partner.

Die technischen Daten, Verbrauchswerte und Anhängelasten beziehen sich nur auf ein Fahrzeug mit ab Werk verbauter Serien- und Sonderausstattung. Nachträglich verbaute Zubehör- bzw. Anbauteile sind nicht berücksichtigt.

An aerial photograph of a winding asphalt road that curves through a dense, green forest. The road is dark grey and has a white dashed line down the center. The forest is a vibrant green, and the overall scene is captured from a high angle, looking down at the road as it snakes through the trees.

BMW SERVICE INCLUSIVE: FÜR ALLE, DIE WEITER DENKEN – BIS ZU 120.000 KILOMETER.

EINMAL ABSCHLIESSEN
UND LANGFRISTIG SPAREN.

BMW Service

Einfach sicher, einfach flexibel und einfach clever: Mit BMW Service Inclusive haben Sie Anspruch auf alle im jeweiligen Paket eingeschlossenen Serviceleistungen. Sie zahlen dabei nur einmal und haben die Wahl zwischen zwei Leistungsumfängen: BMW Service Inclusive umfasst alle regulären Wartungsarbeiten, BMW Service Inclusive Plus zusätzlich die wichtigsten Verschleißreparaturen. Mehr Informationen bei Ihrem BMW Service Partner oder unter www.bmw.de/serviceinclusive