

# THE NEW



NOVEMBER 2022



### Highlights

- Design Exterieur
- Design Interieur
- Komfort und Funktionalität
- Konnektivität
- Fahrdynamik
- Assistenzsysteme
- Laden

### Fahrzeugpreise & Modelle

- Fahrzeugpreise
- Basisvariante
- M Sportpaket
- M Sportpaket Pro
- M760e xDrive
- Ausgewählte Ausstattungspakete

### Ausstattungen

- Ausstattungs-Highlights
- Räder und Reifen
- Farbwelt Exterieur
- Farbwelt Interieur
- Sonderausstattungen
- Original BMW Zubehör

### Technische Werte & Services

- Technische Werte
- BMW Service

### Ausgabe 3, 14.11.2022

Weitere Informationen erhalten Sie unter [www.bmw.de](http://www.bmw.de) und über unsere BMW Kundenbetreuung Montag bis Sonntag von 8.00 – 20.00 Uhr, Telefon 089 1250 160 00, E-Mail: [kundenbetreuung@bmw.de](mailto:kundenbetreuung@bmw.de)

Weitere Informationen sowie den Konfigurator des BMW 7er finden Sie online unter [www.bmw.de/7er](http://www.bmw.de/7er)

Diese Broschüre hat eine Gültigkeit bis 25.01.2023. Eine Folgebroschüre wird nicht angeboten. Die aktuellen Informationen erhalten Sie künftig in unserem Konfigurator ([www.bmw.de/konfigurator](http://www.bmw.de/konfigurator)) oder auf [www.bmw.de/7er](http://www.bmw.de/7er).

#### BMW i7 xDrive60:

Z1\* BMW Individual Aerodynamikräder 910 Multicolor Dunkelgrau 3D-Glanschliff mit Mischbereifung, Außenfarbe Oxidgrau metallic, BMW Individual Leder Merino / Woll-Kaschmirkombination VEII Rauchweiß / Hellgrau mit Exklusivumfängen, Interieurleisten BMW Individual Edelholzausführung Esche Flowing Grey offenporig.

Änderungen von Konstruktionen und Ausstattungen vorbehalten. Über den detaillierten Umfang der Sonderausstattungen und über weitere individuelle Ausstattungsmöglichkeiten (BMW Individual) informiert Sie gerne Ihr BMW Partner. Die technischen Daten, Verbrauchswerte und Anhängelasten beziehen sich auf ein Fahrzeug mit ab Werk verbauter Serien- und Sonderausstattung. Nachträglich verbaute Zubehör- bzw. Anbautelle sind nicht berücksichtigt.

JEDE EPOCHE BRAUCHT  
EINE IKONE.



Mit dem ersten vollelektrischen BMW i7 beginnt eine neue Epoche in der automobilen Luxusklasse. Um dies visuell zu unterstreichen, wurde das Fahrzeug von einem der visionärsten und einflussreichsten Modefotografen unserer Zeit inszeniert: Nick Knight. Lesen Sie mehr dazu auf Seite 9.





LUXURY  
REDEFINED.



## VOM MUT, DIE ZUKUNFT ZU GESTALTEN.

Pure Präsenz, die einen nicht mehr loslässt:  
Der BMW 7er markiert den Aufbruch in eine neue Ära  
und setzt ein klares Statement in Richtung Zukunft.  
Progressiv, mutig und unverwechselbar zeigt sich  
das neue, stilbildende Gesicht der BMW 7er Reihe –  
eindrucksvoll geprägt von der charakteristischen,  
beleuchteten BMW Niere und den extrem schmalen  
Kristallscheinwerfern Iconic Glow<sup>1</sup>.



<sup>1</sup> Optional erhältlich.

Die Verfügbarkeit einiger Ausstattungen, Funktionen und digitaler Dienste ist abhängig von Motorvarianten oder zusätzlichen Sonderausstattungen. Die Angebotsstruktur, sowie Markt- und Produktionsverfügbarkeit kann variieren. Detaillierte Informationen zu Verfügbarkeiten, Laufzeiten und Kosten erhalten Sie bei Ihrem BMW Partner vor Ort.



---

## VOLLKOMMENHEIT AUF DEN ERSTEN BLICK.

Präzise Linien zeichnen die lang gestreckte Silhouette des BMW 7er. Großzügige Flächen und nahtlose Übergänge prägen die Ästhetik seiner eindrucksvollen Erscheinung. Und die sportlich-elegante BMW Individual Two-Tone Lackierung<sup>1</sup> offenbart seinen unverwechselbaren Charakter in jeder Hinsicht.



<sup>1</sup> Optional erhältlich.  
Die Verfügbarkeit einiger Ausstattungen, Funktionen und digitaler Dienste ist abhängig von Motorvarianten oder zusätzlichen Sonderausstattungen. Die Angebotsstruktur, sowie Markt- und Produktionsverfügbarkeit kann variieren. Detaillierte Informationen zu Verfügbarkeiten, Laufzeiten und Kosten erhalten Sie bei Ihrem BMW Partner vor Ort.



---

## FORTSCHRITT KENNT NUR EINE RICHTUNG.

Schon der erste Eindruck beweist: der BMW 7er wurde geschaffen, um voranzufahren. Raumgreifende Konturen, klare Formen und schmale Rückleuchten lassen sein Heck kraftvoll und souverän erscheinen, damit es in seiner ganzen Eleganz wirken kann.





---

## EINE ÄSTHETIK, DIE SOUVERÄNE KRAFT VERSPRICHT.

Im BMW M760e xDrive gehen Eleganz und Sportlichkeit eine Verbindung ein, die ab Sekunde 1 fasziniert. Die prägnante BMW Niere und ausgewählte Design-Details in Schwarz hochglänzend\* verleihen der Sportlimousine eine athletische und zugleich edle Anmutung. Und offenbaren eindrucksvoll die Dynamik, für die der Buchstabe M steht.



Die Verfügbarkeit einiger Ausstattungen, Funktionen und digitaler Dienste ist abhängig von Motorvarianten oder zusätzlichen Sonderausstattungen. Die Angebotsstruktur, sowie Markt- und Produktionsverfügbarkeit kann variieren. Detaillierte Informationen zu Verfügbarkeiten, Laufzeiten und Kosten erhalten Sie bei Ihrem BMW Partner vor Ort.  
\*Details in Schwarz hochglänzend lediglich in Verbindung mit optionalem M Performance Paket.





## EINE BEGEGNUNG VON VISIONÄREN.

ALS EINER DER EINFLUSSREICHSTEN UND VISIONÄRSTEN FOTOGRAFEN UNSERER ZEIT VERSUCHT NICK KNIGHT KONSEQUENT, KÜNSTLERISCHE UND TECHNISCHE GRENZEN ZU SPRENGEN. FÜR DIE MARKTEINFÜHRUNG DES NEUEN BMW i7 SCHUF KNIGHT EINE REIHE VON BILDERN DES WAGENS, DIE DAS ZUKUNFTSKONZEPT DES „FORWARDISM“ (VORWÄRTSDENKEN) VERMITTELN.



Herr Knight, Sie haben einmal gesagt, die Fotografie sei ein missverständenes Medium, weil die Leute glauben, es gehe darum, das zu zeigen, was wir sehen. Für Sie geht es beim Fotografieren aber darum, etwas zu erschaffen, was wir nicht sehen können, und darum, die Wahrnehmung des Künstlers widerzuspiegeln. Wie zeigen Sie uns die Dinge, die wir nicht sehen können?

Ein Foto ist ein Augenblick, der vollständig aus seinem Kontext herausgelöst wird. Es zeigt einen kleinen Teil von etwas, das die Interpretationen unserer Wünsche widerspiegelt. Es ist keine objektive Aufnahme dessen, was wir vor uns sehen. Wenn ich ein Foto mache, geht es dabei um das, was ich sehen möchte, was ich begehre und was mich überrascht.

Ein guter Fotograf lässt uns neue Dinge fühlen, die wir vorher nicht gefühlt haben. Wie sind Sie die Aufgabe angegangen, ein uns so vertrautes Objekt wie ein Auto neu darzustellen?

Bei dieser Kampagne ging es mir darum, die Wahrnehmung der Menschen ein Stück freier zu machen und ihnen zu ermöglichen, die Bilder auf eine neue Weise zu interpretieren. Darum habe ich den Farbraum digital invertiert. Als ich auf den Bildschirm schaute, sah ich eine andere Welt als die vor der Kamera. Das war nicht mehr die Welt, in der wir leben; es war ein Fantasieraum, der nicht existiert und uns die Freiheit gibt, Neues zu fühlen. Das eröffnet nicht nur neue Formen des Sehens, es befreit uns

auch von bestimmten Entscheidungen und Beschränkungen der Wirklichkeit.

Mit Blick auf den Modofilm sagen Sie, dass das gezeigte Objekt das Narrativ des Films bestimmt. Was bedeutet das, wenn wir es auf den BMW i7 übertragen?

Das Auto verkörpert eine Reihe von Werten und getroffenen Entscheidungen: das Finish, die Texturen – alles, was in das Auto eingegangen ist, steht für etwas. Und um das zu vermitteln, muss man diese Werte verstehen. Sonst ist es schwer, gute Fotos davon zu machen. Das erkannte ich, als ich Mitte der 1980er begann, für den japanischen Designer Yohji Yamamoto zu arbeiten. Seine Kleider waren zu jener Zeit anders als alles, was man bis dahin kannte. Sie vermittelten einen anderen Blick auf die menschliche Gestalt, und ich versuchte zu verstehen, was er damit ausdrücken wollte. In der Mode geht es darum, das Gegenwärtige zu verwerfen und durch etwas Neues zu ersetzen. Genau das tat Yamamoto damals, und ich denke, dass BMW das Gleiche mit dem BMW i7 macht.

Welche Geschichte erzählt dieses Auto aus Ihrer Sicht?

Als ich in den BMW i7 einstieg, bemerkte ich als Erstes, dass das ein sicherer und aufregender Raum ist. Der Wagen bringt ein Gefühl von Luxus mit sich – man fühlt sich sofort gut aufgehoben und jeglicher Druck fällt von einem ab. Man hat das Gefühl, als sei es speziell für einen selbst und nach ganz persönlichen Wünschen hergestellt worden, was ja auch ein Luxus ist. Darüber hinaus fiel mir auf, dass man sich hier stark für die Zukunft geöffnet hat. Das Auto interagiert bereits mit einer neuen Welt, die um uns herum Gestalt annimmt. Künstliche Intelligenz und Technologie unterstützen den Fahrer, was die Freude an jeder einzelnen Fahrt steigert. Man kann ein Auto nicht mal eben so verändern wie sich zum Beispiel die Dinge in der Mode ändern, doch dieses Modell spiegelt den Wandel in der Gesellschaft wider.

Die Geburt des neuen BMW i7 steht unter Zeichen des Forwardism und markiert den Beginn einer neuen Ära. Was verbinden Sie mit dem Konzept?

Für mich bedeutet Forwardism, keine Angst vor dem zu haben, was kommt und was sich an tiefgreifenden Veränderungen in der Gesellschaft vollzieht. Mich faszinieren Konzepte wie virtuelle Realität, Avatar-Versionen von uns selbst, maschinelles Lernen oder künstliche Intelligenz. Meine Aufgabe als Künstler ist es, darüber nachzudenken, wer wir sind, und eine Welt zu erschaffen, in der wir leben möchten – mit schönen, unsere Emotionen berührenden Dingen. Dazu muss ich mich auf die Zukunft einlassen, auf Robotik und KI. Ich muss neue Möglichkeiten nutzen, um mit künstlerischen Visionen von Gesellschaft eine bessere Zukunft zu erschaffen.

Und wie schlägt sich das Konzept des Forwardism in Ihrer Arbeit mit dem BMW i7 nieder?

Mir gefällt die Vorstellung, dass es beim Forwardism darum geht, in die Zukunft zu gehen, anstatt sich auf die Vergangenheit zu beziehen. Für mich ist das die einzige Möglichkeit, wie wir uns wirklich ausdrücken und uns anspruchsvolle Ziele setzen können. Darum habe ich mich entschlossen, für diese Aufnahmen die Farben zu invertieren und in einem Farbraum zu arbeiten, der ausdrückt: „Das ist neu, das ist etwas, was man noch nicht gesehen hat.“ Das war der Ausgangspunkt für diese Arbeit, um die Menschen dazu anzuregen, vorwärtsgerichtet zu denken. Besonders wichtig war mir, dass es anders aussieht als alles, was man bisher kannte.



## DAS NEUE LICHT AUF DER STRASSE

NEUES GESICHT, NEUES FUNKELN IN DEN AUGEN. MIT DEM NEUEN BMW i7 KOMMT ZUGLEICH EIN SCHEINWERFER AUF DIE STRASSE, DER JEDES ANDERE LICHT IN DEN SCHATTEN STELLT. GEMEINSAM MIT SWAROVSKI HAT BMW EINEN KRISTALLSCHEINWERFER ENTWICKELT, DER EINEN NOCH NIE DA GEWESENEN AUFTRITT GARANTIERT.

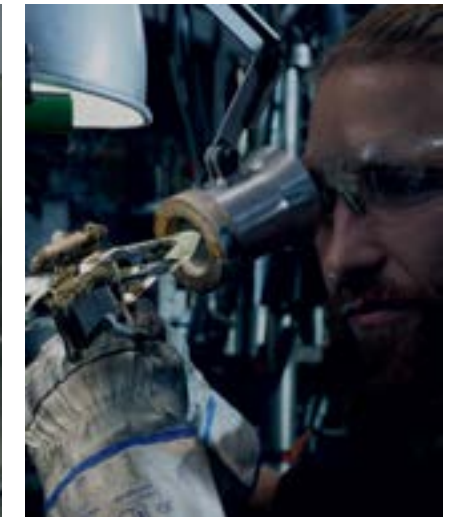

In der 8.000-Seelen-Gemeinde Wattens findet hinter unscheinbaren Fassaden mit der Produktion jedes Kristalls ein kleines Wunder statt. Die Farben, Formen und Facetten, die hier entstehen, sind das Ergebnis bewährter Fertigungstechniken, die Gründer Daniel Swarovski bereits Ende des 19. Jahrhunderts prägte, sowie innovativer Hightech-Methoden, mit denen das scheinbar Unmögliche möglich wird. So auch die BMW Kristallscheinwerfer Iconic Glow, die mit der Vorstellung des neuen BMW i7 erstmals das Licht der Welt erblicken.

### DAS MATERIAL MACHT DIE PRÄZISION.

Der Entstehungsprozess eines jeden Swarovski-Kristalls beginnt in der Glashütte, einem rauen und heißen Umfeld, bevor er immer definierter wird. Für den Schliff und die Beschichtung wandert er in die sogenannte Kristallfabrik der Zukunft und wird dafür der Hand eines Roboters übergeben. Doch kein Kristall verlässt das Haus, ohne durch das Auge eines Experten auf Qualität geprüft zu werden – selbstverständlich mit einer Messlupe. Indem Swarovski und BMW ihr Können bündeln und diesen aufwendigen Prozess nun auf Fahrzeugscheinwerfer übertragen, definieren sie neue Standards auf der Straße und im Luxussegment.

### EIN BLICK HINTER DIE KRISTALLE.

Um die Funktionsweise der Scheinwerfer besser zu verstehen, werfen wir einen Blick hinter die Kristalle. Das neue Gesicht des BMW i7 zeichnet sich neben der leuchtenden Nierenkontur vor allem durch die Zweiteilung der Scheinwerfer aus, die übereinander liegen. Die Kristalle, jeweils zwei Paare, befinden sich auf ganzer Länge im oberen Scheinwerfer. Dahinter verbergen sich LEDs, die einzeln angesteuert werden und ein unregelmäßiges, lebendiges Leuchten erzeugen. Sie bilden das Tagfahrlicht und das Blinklicht. Im unteren Bereich nehmen sich Fern- und Abblendlicht dezent zurück. Tagsüber wirken sie fast wie Lufteinlässe, das setzt die Kristalle im oberen Scheinwerfer klar in Szene.

### EINE NEUE FACETTE VON LUXUS.

Was die Kristallscheinwerfer auch mit sich bringen, ist eine neue Facette von Luxus im Automobilsektor. Abgesehen von der aufwendigen Verarbeitung sowie den außergewöhnlichen Eigenschaften des Kristalls, sind sie essenzieller Teil des neuen „Great Entrance Moment“. Nähert man sich dem Wagen, setzt eine Lichtinszenierung ein: von der Niere über die Kristallscheinwerfer bis hin zu einem

seitlichen Lichtteppich in der Optik sich überlagernder Kristalle. Für BMW bedeutet es vor allem, einen zukunftsfähigen Luxus zu prägen, der einen Paradigmenwechsel markiert, indem er Nachhaltigkeit priorisiert. Den Blick immer nach vorne gerichtet, beleuchten die neuen Kristallscheinwerfer also schon heute den Weg in eine aufregende Zukunft, in der Licht eine immer wichtigere Rolle spielen wird – zur Inszenierung, zur Individualisierung und für die persönliche Freude am Fahren.



## VOM STREBEN NACH EXZELLENZ.

Im BMW 7er verschmelzen Eleganz, Komfort und modernste Technologie zu einem Ambiente, in dem jeder Moment zum Erlebnis wird. Das Interieur überzeugt durch die Reduktion auf das Wesentliche – zeitlos, modern und klar. Im Mittelpunkt: das großflächige BMW Curved Display und die BMW Interaction Bar zwischen den nahezu unsichtbaren Luftausströmern. Glanzvolle Details wie die Glasapplikation „CraftedClarity“ aus handgefertigtem Kristallglas veredeln das luxuriöse Ambiente.





---

## WAHRE GRÖSSE KENNT KEINE GRENZEN.

Luxuriös und lichtdurchflutet umfängt der Innenraum des BMW 7er seine Passagiere mit beispielloser Großzügigkeit. Das Panorama-Glasdach Sky<sup>1</sup> Lounge erweitert das komfortable Raumerlebnis nach oben bis zum Himmel und eröffnet einmalige Ausblicke. Unnachahmlicher Sitzkomfort und viel Beinfreiheit lassen im Fond keine Wünsche offen.

<sup>1</sup> Optional erhältlich.  
Die Verfügbarkeit einiger Ausstattungen, Funktionen und digitaler Dienste ist abhängig von Motorvarianten oder zusätzlichen Sonderausstattungen. Die Angebotsstruktur, sowie Markt- und Produktionsverfügbarkeit kann variieren. Detaillierte Informationen zu Verfügbarkeiten, Laufzeiten und Kosten erhalten Sie bei Ihrem BMW Partner vor Ort.



---

## INNOVATION MIT ALLEN SINNEN ERLEBEN.

Mit der neuesten Generation BMW iDrive führen Sie Ihren digitalen Alltag im Fahrzeug nahtlos fort: Die Interaktion mit dem Infotainmentsystem und dem Intelligent Personal Assistant erfolgt intuitiv via Touchscreen oder Sprachsteuerung. Zum Beispiel bei der individuellen Gestaltung des Fahrerlebnisses mit My Modes. Ob sportlich, effizient oder ausgewogen – je nach gewähltem Modus passt Ihr BMW Fahrdynamik und Innenraum an und begeistert Sie mit einem stimmigen Gesamterlebnis. Auf Wunsch untermalt vom faszinierenden Sound des Bowers & Wilkins Diamond Surround Systems.

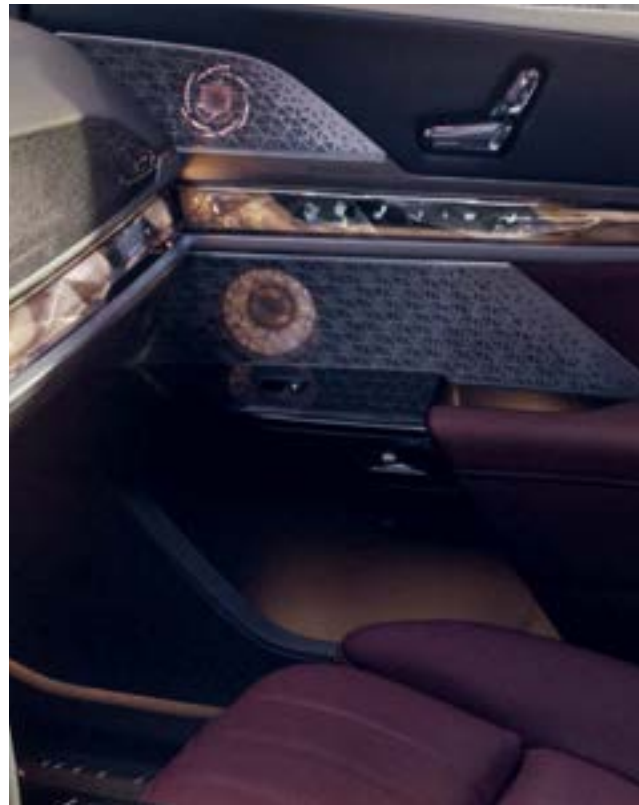



## LET THE SHOW BEGIN.

Die Fond-Entertainment Experience<sup>1</sup> verwandelt die Rücksitze Ihres BMW 7er per Fingertipp zur Private Lounge. Tauchen Sie ein in die Weite des 31,3" BMW Theatre Screens und genießen Sie Unterhaltung der Extraklasse. Alle Funktionen steuern Sie direkt auf dem Multitouch-Display. Oder bequem über die Touch Command Bildschirme in den Türen. Für größtmöglichen Komfort, öffnen und schließen die Türen des BMW 7er vollautomatisch<sup>1</sup>. Und lassen Ihnen die Wahl, wie Sie den Einstieg in Ihre Erlebniswelt aktivieren wollen – direkt an der Tür, per My BMW App<sup>2</sup>, mit dem Fahrzeugschlüssel, über das Control Display oder per Sprachassistent.





FASZINIERT SEIT  
SIEBEN GENERATIONEN:  
THE 7.

WIR SCHREIBEN DAS JAHR 1977,  
ALS DIE AUTOMOBILE  
OBERKLASSE EINE NIE  
DAGEWESENE EINHEIT AUS  
KRAFTVOLLER DYNAMIK UND  
INNOVATIVER MOTORISIERUNG  
HERVORBRINGT: DEN BMW 7ER.  
HEUTE ERLEBEN WIR DIE  
FORTSETZUNG DIESES  
MODERNEN ANSATZES – UND  
EIN NEUES LEVEL  
ZUKUNFTSWEISENDER  
TECHNOLOGIE. ZEIT FÜR  
NACHHALTIGEN FORTSCHRITT.  
ZEIT FÜR DIE NÄCHSTE  
GENERATION BMW 7ER.



---

## VIELE WELTEN – AUS JEDER DAS BESTE.

Ob mit leistungsstarkem Verbrennungsmotor, als effizienter Plug-in-Hybrid, sportliches M Automobil oder mit vollelektrischem Antrieb: Der BMW 7er erfüllt alle Anforderungen, die Sie an ihn stellen. Für welche Variante Sie sich auch entscheiden: Die elegante Limousine beeindruckt mit exzellenter Fahrleistung und elektrisierender Dynamik.







---

## EUPHORIE: GRENZENLOS.

Fahrfreude pur: Die Adaptive 2-Achs Luftfederung und die Integral-Aktivlenkung schaffen ein unvergleichliches Fahrgefühl, das durch höchste Fahrstabilität, Wendigkeit und Dynamik geprägt ist. Das Fahrwerkregelsystem Executive Drive Pro<sup>1</sup> gleicht Straßenunebenheiten aktiv aus und minimiert in Kurven die auf Sie wirkenden Kräfte – für höchsten Komfort auf allen Plätzen. Neue Maßstäbe in Sachen Fortschritt setzen die Fahrerassistenzsysteme im BMW 7er. Sie unterstützen in allen Fahrsituationen und bieten ein Höchstmaß an Sicherheit.



---

<sup>1</sup> Serie für M760e xDrive. Nicht verfügbar für 740d xDrive.  
Die Verfügbarkeit einiger Ausstattungen, Funktionen und digitaler Dienste ist abhängig von Motorvarianten oder zusätzlichen Sonderausstattungen. Die Angebotsstruktur, sowie Markt- und Produktionsverfügbarkeit kann variieren. Detaillierte Informationen zu Verfügbarkeiten, Laufzeiten und Kosten erhalten Sie bei Ihrem BMW Partner vor Ort.



---

## LADEKOMFORT, DER MITFÄHRT.

Mit BMW Charging laden Sie auch unterwegs immer einfach, schnell und komfortabel. Das Mode 3 Ladekabel und die praktische BMW Charging Card bringen die elektrischen BMW 7er Modelle bereits mit. Im BMW Charging Netz stehen Ihnen europaweit über 305.000 Ladesäulen zur Verfügung. Und mit der My BMW App finden Sie jederzeit eine Ladestation in Ihrer Nähe.

## EINFACHES LADEN ZU HAUSE UND UNTERWEGS.

Mit der Grundausstattung Flexible Fast Charger laden Sie Ihren elektrischen BMW 7er zu Hause sicher und bequem an jeder Steckdose. Und für noch komfortableres Laden erweitern Sie Ihre Lademöglichkeiten auf Wunsch einfach mit einer separat bei Ihrem BMW Partner erhältlichen Wallbox. Unterwegs bietet Ihnen die BMW Charging Card Zugriff auf ein europaweites Ladenetzwerk, für schnelles öffentliches Laden zu attraktiven Konditionen.







# FAHRZEUGPREISE & MODELLE



# FAHRZEUGPREISE.

## BMW i7

i7 xDrive60	
Getriebe	1-Gang, automatisch
Motor	E-Motor
Leistung, kW (PS)	400 (544)
Stromverbrauch kombiniert (WLTP), kWh/100 km	19,6 – 18,4
CO <sub>2</sub> -Emissionen kombiniert gewichtet (WLTP), g/km	—
<b>BASISVARIANTE</b>	<b>135.900,-</b> [114.201,68]
<b>M SPORTPAKET</b>	<b>6.900,-</b> [5.798,32]
<b>M SPORTPAKET PRO</b> Nur in Verbindung mit M Sportpaket	<b>3.700,-</b> [3.109,24]

## BMW PLUG-IN-HYBRID

750e xDrive <sup>1</sup>	
Getriebe	8-Gang Steptronic Sport
Zylinder/Hubraum, Anzahl/cm <sup>3</sup>	6/2.998
Leistung, kW (PS)	360 (489)
Verbrenner kW (PS)	230 (313)
E-Motor kW (PS)	145 (197)
Verbrauch kombiniert (WLTP), l/100 km	1,1 – 1,0
Stromverbrauch kombiniert (WLTP), kWh/100 km	24,3 – 22,9
CO <sub>2</sub> -Emissionen kombiniert gewichtet (WLTP), g/km	25 – 22
<b>BASISVARIANTE</b>	<b>123.500,-</b> [103.781,51]
<b>M SPORTPAKET</b>	<b>6.900,-</b> [5.798,32]
<b>M SPORTPAKET PRO</b> Nur in Verbindung mit M Sportpaket	<b>3.700,-</b> [3.109,24]

**EUR inkl. 19% MwSt.** [EUR ohne MwSt.]

Dargestellt sind Fahrzeugpreise in **EUR inkl. 19% MwSt.** [EUR ohne MwSt.] als unverbindliche Preisempfehlung ab Werk ohne Überführungskosten. Die aufgeführten BMW Modelle erfüllen die Euro 6d Abgasnorm. Nähere Informationen hierzu erhalten Sie im Abschnitt TECHNISCHE WERTE

### BMW xDrive – das intelligente Allradsystem von BMW

Offizielle Angaben zu Kraftstoffverbrauch, CO<sub>2</sub>-Emissionen, Stromverbrauch und elektrischer Reichweite wurden nach dem vorgeschriebenen Messverfahren ermittelt und entsprechen der VO (EU) 715/2007 in der jeweils geltenden Fassung. Für seit 01.01.2021 neu typgeprüfte Fahrzeuge existieren die offiziellen Angaben nur noch nach WLTP. Zudem entfallen laut EU-Verordnung 2022/195 ab 01.01.2023 in den EG-Übereinstimmungsbescheinigungen die NEFZ-Werte. Weitere Informationen zu den Messverfahren NEFZ und WLTP finden Sie unter [www.bmw.com/wltp](http://www.bmw.com/wltp)

## DIESEL

740d xDrive	
Getriebe	8-Gang Steptronic Sport
Zylinder/Hubraum, Anzahl/cm <sup>3</sup>	6/2.993
Leistung kW (PS)	220 (299)
Verbrenner kW (PS)	210 (286)
E-Motor kW (PS) mit 48 V Mild-Hybrid-Technologie bis zu kW (PS) <sup>2</sup>	13 (18)
Verbrauch kombiniert (WLTP), l/100 km	6,8 – 6,1
CO <sub>2</sub> -Emissionen kombiniert (WLTP), g/km	178 – 160
<b>BASISVARIANTE</b>	<b>114.300,-</b> [96.050,42]
<b>M SPORTPAKET</b>	<b>6.900,-</b> [5.798,32]
<b>M SPORTPAKET PRO</b> Nur in Verbindung mit M Sportpaket	<b>3.700,-</b> [3.109,24]

## BMW M PLUG-IN-HYBRID

M760e xDrive <sup>1</sup>	
Getriebe	8-Gang Steptronic Sport
Zylinder/Hubraum, Anzahl/cm <sup>3</sup>	6/2.998
Leistung, kW (PS)	420 (571)
Verbrenner kW (PS)	280 (381)
E-Motor kW (PS)	145 (197)
Verbrauch kombiniert (WLTP), l/100 km	1,3 – 1,0
Stromverbrauch kombiniert (WLTP), kWh/100 km	26,0 – 23,7
CO <sub>2</sub> -Emissionen kombiniert gewichtet (WLTP), g/km	29 – 23
<b>BASISVARIANTE</b>	<b>144.000,-</b> [121.008,40]
<b>M PERFORMANCE PAKET</b>	<b>950,-</b> [798,32]

**EUR inkl. 19% MwSt.** [EUR ohne MwSt.]

<sup>1</sup> Der rein elektrische Antrieb dieses Plug-in-Hybrid steht bei Temperaturen unter 0 Grad Celsius erst nach einigen Kilometern zur Verfügung, wenn sich die Batterie auf den betriebsfähigen Zustand erwärmt hat.

<sup>2</sup> Die 48 Volt Mild-Hybrid-Technologie dient der noch effizienteren Bremsenergieerückgewinnung und entlastet sowie unterstützt den Verbrennungsmotor bei Beschleunigung temporär mit elektrischer Antriebsleistung. Dadurch reduzieren sich Verbrauch und Emissionen, während gleichzeitig ein Dynamikvorteil durch den zusätzlichen E-Motor entsteht. Mit der Mild-Hybrid-Technologie wird die Auto Start Stopp Funktion schneller und komfortabler.

# BASISVARIANTE.



BMW i7 xDrive60   □ Oxidgrau metalllic   □ 21" BMW Individual Aerodynamikräder 910 Multicolor 3D-Glantzschliff mit Mischbereifung, Gunmetal grey, glanzgedreht



■ Seriensitz für die beiden vorderen Plätze mit Lordosenstütze, Sitzheizung und elektrischer Sitzverstellung inkl. Memory-Funktion auch für Außenspiegel/Lenksäule.



■ Das unten abgeflachte 2-Speichen Lederlenkrad inkl. Multifunktion zur komfortablen Bedienung bietet Ihnen eine besonders angenehme, griffige Haptik.



■ 19" Aerodynamikräder 904 Bicolor, Gunmetal grey<sup>1</sup>



■ Das Ladekabel (Mode 3)<sup>1</sup> ermöglicht Ihnen das Laden der Hochvoltbatterie an öffentlichen Ladestationen – 3-phasig und mit bis zu 22 kW Ladeleistung.

■ Serienausstattung   □ Sonderausstattung

<sup>1</sup> Serie für i7 xDrive60 und 750e xDrive.

Die Verfügbarkeit einiger Ausstattungen, Funktionen und digitaler Dienste ist abhängig von Motorvarianten oder zusätzlichen Sonderausstattungen. Detaillierte Informationen zu Verfügbarkeiten, Laufzeiten und Kosten erhalten Sie bei Ihrem BMW Partner vor Ort. Abbildungen ähnlich. Irrtümer und Änderungen bleiben vorbehalten.

# AUSGEWÄHLTE SERIENAUSSTATTUNGEN.

## EXTERIEUR

### Uni-Lackierung, Alpinweiß

#### 19" Aerodynamikräder 904 Bicolor

8,5Jx19 mit Bereifung 245/50  
Gunmetal grey, glanzgedreht

#### BMW Niere Iconic Glow

optisches Exterieur-Highlight:  
– Inszenierung der BMW Niere durch Konturbeleuchtung  
– aktiv in Fahrzeugruhe und während der Fahrt

Nicht in Verbindung mit M Sportpaket Pro

### Flächenintegrierte Türgriffe

#### Erweitertes Außenspiegelpaket

Mit dem Erweiterten Außenspiegelpaket können Sie die Außenspiegel beim Abstellen Ihres Fahrzeugs elektrisch heranklappen. So sparen Sie Parkraum und vermeiden Beschädigungen. Die automatische Abblendfunktion auf der Fahrerseite sorgt bei Dunkelheit dafür, dass Sie durch Scheinwerfer nachfolgender Fahrzeuge nicht geblendet werden.

#### Adaptiver LED-Scheinwerfer

Die Adaptiven LED-Scheinwerfer mit Matrixtechnologie passen sich automatisch den Gegebenheiten an – ob Autobahn oder Landstraße. Selbst bei Schlechtwetter profitieren Sie von besserer Sicht. Für maximale Sichtweite: Der Scheinwerfer erkennt entgegenkommende wie auch vorausfahrende Fahrzeuge und blendet diese automatisch aus dem Fernlichtkegel aus.

## MOTORISIERUNGSABHÄNGIGE AUSSTATTUNGEN

#### M740d xDrive:

– 19" Leichtmetallräder Doppelspeiche 903  
8,5Jx19 mit Bereifung 245/50 R19  
Refined silver

#### M760e xDrive:

– 221" M Leichtmetallräder Sternspeiche 908 M Bicolor mit Mischbereifung  
9Jx21 mit mit Bereifung 255/40 vorn  
10,5J x21 mit Bereifung 285/35 hinten  
– Schwarz/Jetblack, glanzgedreht  
– M Hochglanz Shadow Line  
– M Heckspoiler in Wagenfarbe  
– M Sport Exterieurumfänge

#### i7 xDrive60:

– Fahrzeugapplikationen BMW i blau:  
blaue Exterieurumfänge in  
– Frontschweller  
– Seitenschweller vorn  
– Heckschürze seitlich

## INTERIEUR

### Kunstleder Veganza Schwarz

### Interieurleisten Edelholz Lindenholz Finline braun, offenporig

#### Serienlenkrad

– 2-Speichen-Ausführung  
– unten abgeflacht mit Daumenauflagen

#### Lenksäulenverstellung

elektrisch und stufenlos in Höhe und Länge

### 5-Sitzigkeit

### Fußmatten in Velours

#### Ablagemöglichkeiten

– Getränkehalter Mittelkonsole vorn und hinten jeweils 2, mit Einlegematte  
– Türtasche vorn und hinten, konturbeleuchtet  
– elektrisch öffnender Handschuhkasten  
– Ablagefach Mittelkonsole Mitte/hinten, Mittelarmlehne hinten  
– 4 Kleiderhaken B-Säule und Dachhaltegriff hinten

#### Ambientes Licht

Mit dem Ambiente Licht genießen Sie während der Fahrt eine entspannende, behagliche Lichtstimmung im Innenraum. Indirekt beleuchtet werden u. a. die Türen, die Mittelkonsole und die Fußräume. Außen begrüßt Sie der dynamische Welcome Light Carpet mit einer spektakulären Grafiksequenz.

#### Panorama-Glasdach

Dank der großen Fläche des Panorama-Glasdachs erleben Sie in Ihrem BMW ein besonderes Raumgefühl: Die gläserne Fläche erstreckt sich durchgängig von Front- bis Heckscheibe und schafft eine freundliche lichtdurchflutete Atmosphäre. Ein elektrisches Rolllö zur Abdunkelung ergänzt das Glasdach.

## MOTORISIERUNGSABHÄNGIGE AUSSTATTUNGEN

#### M760e xDrive:

– BMW M Leder Merino Schwarz/Atlasgrau  
– Interieurleisten Edelholz Finline schwarz mit Metalleffekt hochglänzend, M Signatur  
– M Dachhimmel Anthrazit  
– M Sport Interieurumfänge

# AUSGEWÄHLTE SERIENAUSSTATTUNGEN.

## KONNEKTIVITÄT UND INFOTAINMENT

### BMW Live Cockpit Professional

Displayverbund bestehend aus einem voll digitalen, frei programmierbaren 12,3" Instrumentendisplay und einem hochauflösenden 14,9" Touch Display (1920 x 720 Pixel) inkl. Splitscreenfunktion, Anzeigen individuell konfigurierbar (Widget)

- **Navigations- und Entertainment-System:** Radio mit Vierfach-Tuner mit Diversity-Empfang und RDS; 2 USB-Anschlüsse, 1 x USB Typ C Anschluss in Mittelarmlehne erweitert mit Datenübertragung; Bluetooth-/Wi-Fi-Schnittstelle zur kabellosen Verbindung mit mobilen Endgeräten für zum Beispiel Bluetooth-Audio-Streaming
- **Navigationsfunktion** mit Abbildung des aktuellen Straßenverlaufs, Pfeildarstellung, Kartendarstellung nord- und fahrtweisend sowie perspektivisch, 3D Landmarks, Micro City Models, Freitextsuche für Adressen und Sonderziele, Zielführungshinweise mit Autotozoom-Funktion
- **Navigationskarten-Update Over-the-Air (OtA):** 2 Jahre kostenfreies automatisches Kartenupdate bis zu 4 x pro Jahr im Rahmen von BMW ConnectedDrive. Alternativ für 2 Jahre lizenzkostenfreies Kartenupdate über BMW ConnectedDrive bei Ihrem BMW Händler oder Ihrer BMW Niederlassung (zzgl. Installationskosten)
- **BMW Intelligent Personal Assistant:** mit intuitiver Bedienung durch natürliche Spracherkennung, die auch per Kommando („Hey BMW“) aktiviert werden kann, durch Direktwahlkosten oder durch BMW Controller mit Touch-Funktion (Laufzeit: 2 Jahre)
- **Remote Software Upgrade:** zur Aktualisierung der Software wie bei einem Smartphone
- **4G LTE Connectivity:** bestehend aus einer festverbauten 4G-Netz-fähigen SIM-Karte im Fahrzeug; dem Intelligenter Notruf, BMW Teleservices, BMW Fahrzeug Apps (z. B. Wetter, News) sowie BMW Connected Dienste
- **WiFi-Direct:** kabellose Verbindung von mobilen Endgeräten (z. B. Apple CarPlay)
- **BMW Controller** mit Direktwahlkosten
- **Augmented View:** Fahrerassistenzvisualisierung, Navigationsführung mit Augmented Reality Elementen inkl. Abbiegehinweise, Fahrspurvorsprung, POI-Anzeige und Unterstützung bei der Parkplatzsuche im vollintegrierten und multifunktionalem Instrumentendisplay
- **Full-Color Head-Up Display:** Konfigurierbare HUD-Inhalte

### ConnectedDrive Services\*

- Beinhaltet BMW Connected+: ermöglicht via Bluetooth-Verbindung zur My BMW App eine tiefere Fahrzeugintegration personalisierter und mobilitätsbezogener Service, sowie eine nahtlose Verbindung aller BMW Connected Touchpoints
- Nutzung von „BMW Online“ (mobiles Internetportal, inkl. Zugriff auf Wetterinformationen, Nachrichten, Adresssuche etc.)
- Möglichkeit zur Buchung weiterer Dienste im BMW ConnectedDrive Store
- Registrierung erforderlich für personalisierbare Dienste

### Connected Package Professional\*

Remote Services, Smartphone Integration, die BMW Maps Dienste, Real Time Traffic Information oder Parkplatzassistent? Warum einzeln buchen, wenn Sie alles in einem haben können? Mit dem Connected Package Professional holen Sie sich diese Dienste von BMW ConnectedDrive

- **In-Car-Experience:** Zu den In-Car-Experiences von Caring Car gehören die Programme „Vitalize“ und „Relax“. Beide Programme aktivieren je nach Verfügbarkeit verschiedene Innenraumfunktionen, wie beispielsweise Klimaanlage, Sitzheizung, Licht oder Musik, die die Sinne anregen und sich positiv auf das Wohlbefinden auswirken (Laufzeit: 2 Jahre)
- **Remote Services:** Fernfunktionen, die via ausgewählter Smartphones mit der My BMW App abrufbar sind, u. a. Fahrzeug öffnen/verriegeln und Standortsuche, Senden von Zieladressen an das Fahrzeug. Der Dienst muss zur Nutzung vorab personalisiert aktiviert werden
- **Real Time Traffic Information (RTTI) (inkl. Gefahrenmeldungen):** Echtzeitverkehrs-Informationen auf Autobahnen, Landstraßen und innerstädtischen Straßen, präzise Angaben zur Verkehrslage auf der aktuellen Route und auf potenziellen Umleitungsstrecken; Anzeige von Gefahrenmeldungen, wie z. B. Unfälle, Pannenfahrzeuge oder Regen. On-Street Parking Information zur Wahrscheinlichkeitsprognose von freien Parkplätzen auf der Straße für ausgewählte Großstädte (Laufzeit: 2 Jahre)
- **Remote 3D View:** ermöglicht den Online-Zugriff per My BMW App auf die Fahrzeugumgebung und kann auf dem Smartphone als 3D-Darstellung abgerufen werden (nur in Verbindung mit Parking Assistant Plus)
- **BMW Maps:** proaktive Zielvorschläge via My BMW App sowie im Fahrzeug, Übernahme von Zielfunktionen aus anderen Apps wie Google Maps o. ä., Erweiterung der Routenvorschläge um Online-Alternativ-Routen, proaktive Vorschläge zu Parkplatzsuche, Reservierungs- und Bezahlungsmöglichkeiten (via ParkNow) sowie Sonderziele (Laufzeit: 2 Jahre)
- **Smartphone Integration\*\*:** ermöglicht die drahtlose Nutzung des Smartphones, Anzeige und Bedienung von Smartphone-Inhalten wie Musik, Messages/SMS, Telefonie, ausgewählte Third-Party-Apps und Navigation über Bedienoberfläche des Fahrzeugs, Kompatibilität und Funktionsumfang des Smartphones mit Apple CarPlay oder Android Auto abhängig von Modelljahr und installiertem Softwarestand (Laufzeit: unbeschränkt)
- **Connected Music:** ermöglicht das Musikstreamen im Fahrzeug (Premium Account von Spotify notwendig) (Laufzeit: 2 Jahre)

### BMW Natural Interaction

Einfache Gesten wie „Wischen“ oder „Zeigen“ werden im Erkennungsbereich oberhalb der vorderen Mittelkonsole erkannt und lösen eine Funktion aus wie beispielsweise das Ablehnen und Annehmen eines eingehenden Telefonanrufs. Durch Drehbewegungen mit dem Zeigefinger kann zudem die Lautstärke geregelt werden

### Personal eSIM

- BMW Fahrzeug wird ein zusätzliches Gerät auf dem Mobilfunkvertrag des Kunden (analog Apple Watch)
- privates Kundenhandy muss physisch nicht im Fahrzeug sein für Telefonanrufe oder Datenverbindungen im Fahrzeug
- bessere Verbindungsqualität, da die Fahrzeugantennen verwendet werden
- Integration des privaten Mobilfunkvertrag ins Fahrzeug
- befähigt weitere Dienste wie z. B. Komforttelefonie, WLAN-Hotspot und weitere Streaming Umfänge
- verbesserte Freisprechfähigkeit für Beifahrer durch ein zweites Mikrofon
- 5G Mobilfunk Connectivity

### Bowers & Wilkins Surround Sound System

Kernfunktionen:

- Surround Sound
- 7-Band-Equalizer
- Fahrdynamische Klangregelung
- Bassperformance PLUS: Zusätzliche Tieftöner in den Türen
- 9 Verstärkerkanäle
- Lautsprecherblenden in den Türen aus Metall
- Bowers & Wilkins Branding an den Türen vorn und hinten
- Systemleistung: 895 Watt

Anzahl Lautsprecher: 20 (740d xDrive) / 21 (i7 xDrive60, 750e xDrive, M760e xDrive)

- 4 x Mitteltöner Continuum
- 1 x Mitteltöner Glasfaser
- 5 x Hochtöner Alu
- 2 x Zentralbass (740d xDrive) / 1 x Subwoofer (i7 xDrive60, 750e xDrive, M760e xDrive)
- 4 x Kopfstützenlautsprecher 2. Sitzreihe
- 2 x Tieftöner in den Türen (740d xDrive) / 4 x Tieftöner in Türen (i7 xDrive60, 750e xDrive, M760e xDrive)

### DAB-Tuner

zusätzlicher Empfang von digitalen Radioprogrammen, DAB+ fähig

\* Informationen zu den BMW ConnectedDrive Diensten, die Allgemeinen Geschäfts- und Nutzungsbedingungen BMW ConnectedDrive sowie die rechtlichen Hinweise zum Datenschutz finden Sie unter [www.bmw.de/kundenbetreuung-connected-drive](http://www.bmw.de/kundenbetreuung-connected-drive). Für Fragen können Sie sich auch an die BMW ConnectedDrive Hotline wenden, die telefonisch von **Montag bis Sonntag von 8:00 bis 20:00 Uhr** unter **Tel. +49 89 1250 – 160 10** sowie per E-Mail unter [bmw-connecteddrive@bmw.de](mailto:bmw-connecteddrive@bmw.de) zur Verfügung steht.

\*\* Hinweis zur Nutzung: Smartphone Integration ist dauerhaft im Fahrzeug verfügbar. Sie enthält Apple CarPlay® sowie Android Auto®. Nutzbarkeit des Apple Dienstes CarPlay® bzw. Google Dienstes Android Auto® kann aufgrund möglicher zukünftiger technischer Entwicklungen (z. B. der Mobiltelefone) nicht dauerhaft gewährleistet werden. CarPlay® ist eine Marke von Apple Inc. Android Auto® ist eine Marke von Google LLC.

## ANTRIEB / FAHRDYNAMIK / FAHRWERK

### Steptronic Sport Getriebe

mit Schaltwippen am Lenkrad

### Integral-Aktivlenkung

Anpassung des Lenkwinkels der Hinterräder für ein agileres Fahrverhalten, ein komfortableres Rangieren in Parksituationen sowie Reduzierung des Wendekreises

### Adaptive 2-Achs-Luftfederung

mit automatischer Niveauregulierung

### Geschwindigkeitsregelung mit Bremsfunktion

### Speed Limiter

### Fahrerlebnisschalter

My Modes PERSONAL, SPORT, EFFICIENT

## MOTORISIERUNGSABHÄNGIGE AUSSTATTUNGEN

### i7 xDrive60:

- AC-Laden Professional: AC Laden für zuhause und unterwegs. Ladeleistung 22 kW, 3-phasis
- Ladekabel Professional 22 kW (Mode 3)

### M760e xDrive:

- Executive Drive Pro

### 750e xDrive, M760e xDrive:

- Ladekabel (Mode 3) für öffentliches Laden:
- AC-Laden an öffentlichen Ladesäulen für Typ-2-Märkte
- 11 kW (3-phasis)

### i7 xDrive60, 750e xDrive, M760e xDrive:

- BMW Flexible Fast Charger: mobiles Heimladegerät für Haushaltssteckdosen, optionaler Adapter für Industriesteckdosen erhältlich (BMW Zubehör)



# AUSGEWÄHLTE SERIENAUSSTATTUNGEN.

## FAHRERASSISTENZ UND SICHERHEIT

### Gesetzlicher Notruf inkl. Teleservices und BMW Unfallhilfe

Telematikdienst mit manuellem und automatischem Notruf, stellt im Bedarfsfall über das BMW Call Center die Verbindung zu Hilfs- und Rettungsdiensten her. Neben der aktuellen Position des Fahrzeugs werden zusätzlich Daten über die Unfallschwere übermittelt.\*

### Driving Assistant

kamera- und radarbasiertes Fahrerassistenzsystem bestehend aus: Spurverlassenswarnung, Spurwechselwarnung und Frontkollisionswarnung mit Bremsingriff, Querverkehrswarnung hinten, Prävention Heckkollision sowie Speed Limit Info

- **Spurverlassenswarnung:** erkennt Spurmarkierungen ab ca. 70 km/h und warnt per Lenkrad-Vibration vor einem ungewollten Verlassen der Fahrspur
- **Spurwechselwarnung:** Überwachung der seitlichen Fahrzeugumgebung, Erkennung von Fahrzeugen im „toten Winkel“ ab ca. 10 km/h bei gewolltem Spurwechsel, haptische Warnung am Lenkrad (Vibration) und optische Anzeige im Außenspiegel
- **Auffahr- und Personenwarnung mit City-Bremsfunktion**  
Warnt und bremst in einem Geschwindigkeitsbereich von ca. 10 km/h bis 60 km/h (auf Personen) bzw. bis 80 km/h (auf Fahrzeuge). Kann ein Unfall nicht mehr vollständig vermieden werden, hilft die City-Bremsfunktion die Aufprallgeschwindigkeit und somit die Unfallschwere zu verringern. Die Auffahrwarnung warnt zusätzlich vor einer Kollision mit einem vorausfahrenden Fahrzeug bei höheren Geschwindigkeiten, sowie Vorkonditionierung der Bremsen für schnelleres Ansprechen und kürzere Bremswege. Bedienung über eine Taste an der Bedieneinheit Fahrerassistenzsysteme
- **Querverkehrswarnung hinten:** warnt vor möglichen Kollisionen mit Querverkehr, z. B. beim rückwärts Ausparken, in Verbindung mit Rückfahrkamera zusätzlich Echtbild-Anzeige im Control Display
- **Prävention Heckkollision:** warnt nachfolgenden Verkehr per Warmlin Anlage durch Blinken in doppelter Frequenz bei Erkennung drohender Heckkollision
- **Speed Limit Info** mit Anzeige vorausliegender Geschwindigkeitsbegrenzungen und Überholverbotsanzeige

### Parking Assistant

kamera- und ultraschallbasiertes Assistenzsystem bestehend aus:

- **Rückfahrassistent:** Die Funktion speichert in Vorwärtsfahrt bis zu einer Geschwindigkeit von 36 km/h die letzten 50 m eines vom Fahrer selbst ausgeführten Ein-fahrtsweges ab, um diesen Weg auf Fahrerwunsch beim Zurücksetzen wieder ab-zufahren. Dabei wird der Fahrer von der Lenkarbeit entlastet und kann sich so voll auf die Überwachung der Fahrzeugumgebung konzentrieren
- **Parkassistent:** erleichtert das Einparken in Längs- und Querparklücken, sowie beim Ausparken aus Parklücken parallel zur Fahrbohn. Dazu vermisst das System mögliche Parklücken bei der Vorbeifahrt mit Geschwindigkeiten unter ca. 35 km/h, auch ohne vorherige Aktivierung. Nach Anzeige im Zentralen Display und Aktivie-rung durch den Fahrer übernimmt der Parkassistent die komplette Fahrzeugführung mit Lenkung, Bremsen und Gangwahl
- **Active Park Distance Control:** Schadensvermeidung bzw. Schadensminimierung beim Rückwärtseinparken (bis zu 5 km/h) mit Reaktion auf kollisionskritische Hin-dernisse im Heck- und Seitenbereich. Bei betätigtem Fahrpedal und dem Auftreten eines Hindernisses erfolgt ein leichtes Anbremsen zur Warnung des Fahrers. Bei nicht betätigtem Fahrpedal und sehr geringem Abstand zum Hindernis bremst die Funktion mit maximal möglicher Bremskraft bis zum Stillstand, um eine Kollision zu vermeiden bzw. den Schaden zu verringern
- **Einparkhilfe Seite:** Unterstützt bei der Schadensminimierung in Rangiersituationen. Auf Basis von Park Distance Control merkt sich das System Hindernisse beim Vor-beifahren und zeigt deren Abstand zum Seitenbereich des Fahrzeugs im Control Display an
- **Rückfahrkamera:** unterstützt beim rückwärts Einparken und Rangieren durch Abbilden des hinteren Fahrzeugbereichs am Control Display, Aktivierung bei Getriebeposition „R“, Einbauort der Kamera in der Heckklappe

### Parking Assistant Plus

kamera- und ultraschallbasiertes Assistenzsystem bestehend aus:

- Surround View System: bietet die kamerabasierten Funktionen Top View, Panorama View und 3D View. Kameras vorne, hinten und in den Außenspiegeln ermöglichen einen 360°-Rundumblick um das Fahrzeug inklusive einer dreidimensionalen Visualisierung
- Remote 3D View: Übertragung von statischen Bildern vom Fahrzeugumfeld via Mobilfunk auf mobile Endgeräte  
In der Rundumsicht lassen sich das Fahrzeug und seine Umgebung aus einer beliebigen Perspektive betrachten

### Alarmanlage

zur Überwachung der Türen, Front- und Heckklappe, inkl. Innenraumschutz, Neigungs-alarmlagegeber und Notstromsirene

### Active Protection

Sicherheitspaket zur Einleitung von Schutzmaßnahmen für die Insassen in drohenden Unfallsituationen: u. a. Gurtstraffung, Schließen der Scheiben sowie des Schiebedachs (ausstattungsabhängig), automatisches Bremsen nach einem Crash inkl. Aufmerksamkeitsassistent

### Reifendruck-Kontrolle

### Radschraubensicherung

### Warndreieck und Verbandskasten

## MOTORSIERUNGSABHÄNGIGE AUSSTATTUNGEN

### i7 xDrive60, 750e xDrive, M760e xDrive:

- Akustischer Fußgängerschutz: das Fahrzeug generiert einen Sound bis zu einer Geschwindigkeit von 30 km/h, um andere Verkehrsteilnehmer auf das sich nähernde Fahrzeug aufmerksam zu machen, das System ist beim Start des Fahrzeugs automatisch aktiv

\* Informationen zu den BMW ConnectedDrive Diensten, die Allgemeinen Geschäfts- und Nutzungsbedingungen BMW ConnectedDrive sowie die rechtlichen Hinweise zum Datenschutz finden Sie unter [www.bmw.de/kundenbetreuung-connected-drive](http://www.bmw.de/kundenbetreuung-connected-drive). Für Fragen können Sie sich auch an die BMW ConnectedDrive Hotline wenden, die telefonisch von **Montag bis Sonntag von 8:00 bis 20:00 Uhr** unter **Tel. +49 89 1250 – 160 10** sowie per E-Mail unter [bmw-connecteddrive@bmw.de](mailto:bmw-connecteddrive@bmw.de) zur Verfügung steht.

# AUSGEWÄHLTE SERIENAUSSTATTUNGEN.

## KOMFORT UND FUNKTIONALITÄT

### Adaptiver LED-Scheinwerfer

inkl. adaptivem Kurvenlicht, blendfreiem Fernlichtassistent (BMW Selective Beam), Abbiegelicht sowie Blinker und Tagfahrlicht in LED-Technik

### BMW IconicSounds Electric

steigert die Fahrfreude durch ein markantes akustisches Antriebsfeedback.

### Seriensitz für Fahrer und Beifahrer

- elektrische Einstellung der Sitzlängsrichtung, Lehnenneigung, Sitzhöhe und Kopfstützenhöhe
- Dreipunkt-Sicherheitsgurt mit Gurtschloßstrammung und Gurtkraftbegrenzer
- Armauflagen vorn in Türverkleidung integriert und auf der Mittelkonsole
- Sitzbedienschalter in der Türverkleidung
- Lordosenstütze und Sitzheizung Fahrer
- Kopfstützen
- Memory-Funktion Fahrer und Beifahrer

### Fondsitze

- 3 Sitzplätze
- Klappkopfstütze Mitte
- 3-Punkt-Sicherheitsgurte (inklusive Gurtkraftbegrenzer auf den äußeren Fondsitzen)
- ISOFIX-Befestigungspunkt (für beide äußeren Fondsitze)
- 2 Toptether-Bügel im Ablegeboden
- Mittelarmlehne im Fond
- Komfortkissen im Multifunktionsitz/Captain's Chair

### Sitzverstellung, elektrisch, mit Memory

- elektrisch verstellbar: Sitzhöhe, Lehnenneigung, Sitzposition, Sitzflächenneigung
- Fahrersitz mit Sitzmemory, 2 Positionen speicherbar inklusive Spiegelposition
- Außenspiegel: Memoryfunktion, Bordsteinautomatik

### Sitzheizung vorn und hinten

Temperatur mehrstufig einstellbar

### Erweitertes Außenspiegelpaket

- elektrisches Heranklappen auf Knopfdruck
- Fahreraußenspiegel mit automatischer Abblendfunktion

### Ambientes Licht

- zeitlich variable Farb- und Helligkeitsänderungen innerhalb der MyModes zeigen die Wandelbarkeit des Interieurs:
- Integration von LED-Lichtbändern und der BMW Interaction Bar
  - Visualisierung des Ver-/Entriegelungszustandes
  - visuelle Unterstützung der SafeExit Funktion
  - Visualisierung Start des Fahrzeugladevorgangs

### BMW Interaction Bar

- hinterleuchtetes Designelement in kristalliner Glasoptik mit Facettenschliff
- dynamisch beleuchtbar in 15 Ambiente-Licht-Farben, Lichteffekte integriert in Grand Entrance Experience und MyModes
- erstreckt sich vorn von den Türen über die gesamte Instrumententafel
- hochintegrierte Funktionalität: Bedientastflächen für Scheiben-Defrost, Luftmenge, Warnblinker, Handschuhfachöffner,
- Außenlicht, Automatic Doors, Türen Ver-/Entriegelung, Sitzfunktionen sowie nahezu unsichtbar integrierte Luftausströmer

### BMW Touch Command

Mit BMW Touch Command steuern Sie auf den Fondplätzen eine Vielzahl an Komfort und Infotainmentfunktionen – intuitiv und bequem erreichbar. Die 5,5" großen TFT-Displays in den Fondtüren dienen Ihnen auch als touchfähige Fernbedienung für das Rear Seat Entertainment. Die Anzeigen passen sich automatisch dem gewählten My Mode an.

### My Modes

Ob sportlich, effizient oder individuell – die My Modes formen ein stimmiges Fahrerlebnis. Im Interieur passen sich Anzeigen und Licht an die Stimmung des jeweiligen Modes an. Entsprechende Fahreigenschaften komplettieren die gewünschte Charakteristik. Je nach Fahrzeug und Ausstattung stehen bis zu sieben verschiedene Modi zur Auswahl.

### Panorama-Glasdach

- Glasdach ohne Öffnungsfunktion
- hoher Glasanteil erzeugt helles Raumgefühl
- elektrisches Rollo zur Abdunkelung

### Klimaautomatik mit 4-Zonen-Regelung

- Temperaturregelung für Fahrer, Beifahrer sowie linken und rechten Fondpassagier getrennt
- Einstellung von Luftmenge und Luftverteilung für Fahrer, Beifahrer und Fondpassagiere getrennt
- Automatikprogramm mit 5 Intensitätsstufen für Fahrer, Beifahrer und Fondpassagiere getrennt
- Einstellung der Temperaturschichtung für Fahrer und Beifahrer getrennt über MMI (Menüeinsprungtaste am Klimabedienfeld)
- Klimabedienteil vorn mit Vollfarbdisplay, Steuerung durch Touchbedienung auf eigenen Funktionstasten
- separates Klimabedienfeld für Fondpassagiere in der Mittelkonsole hinten
- SYNC-Funktion: Fahrereinstellungen gelten für den gesamten Fahrzeuginnenraum
- Restwärmenutzung
- automatische Umluft-Control
- Nano-Partikelfilter für Frisch- und Umluft im Innenraum (verbesserte Luftqualität)
- maximales Kühlen (MAX AC) für Fahrer und Beifahrer sowie Fondpassagiere
- Beschlag- und Solarsensor
- Nano-Partikelfilter für Frisch- und Umluft im Innenraum (verbesserte Luftqualität)
- Standlüftung
- beleuchtete Rändelräder
- zusätzlich 2 Ausströmer in den B-Säulen
- zusätzliches Gebläse für Fondpassagiere in der Mittelkonsole hinten

### Sonnenschutzrollos

- Rollo für hintere Türseitscheiben und Heckfenster, von unten nach oben elektrisch hochfahrend, geführt
- Dreiecksfenster aus Fensterführungssteg elektrisch von oben nach unten ausschwenkend
- Bedienung über Displays in Türinnenspiegel

### Soft-Close-Automatik für Türen

ermöglicht ein bequemes und sicheres Schließen der Türen ohne viel Kraftaufwand und störende Zuschlaggeräusche. Versehentlich nicht richtig geschlossene Türen werden automatisch zugezogen

### Automatische Heckklappenbetätigung

Fernöffnen mit Schlüssel, Schließen über Heckklappentaster und Fernbedienung

### Wireless Charging Ablage

Ablage für Smartphone vorn vor den Cupholdern mit induktiver / kabelloser Ladefunktion gemäß Qi-Standard für geeignete Mobiltelefone

### Komfortzugang

inkl. Vorfeldbeleuchtung der Türaußengriffe schlüsselloses Entriegeln/Verriegeln (alle 4 Türen und Heckklappe), Starten des Fahrzeugs sowie berührungsloses Öffnen und Schließen der Heckklappe, Bewegungssensor Schlüssels

### Durchladesystem

bestehend aus Durchladesegment in Rücklehne (Maße ca. 30 x 20 cm)

## MOTORISIERUNGSABHÄNGIGE AUSSTATTUNGEN

### i7 xDrive60:

– Standklimatisierung: individuelles Temperieren des Fahrgastraums durch Aufheizen oder Abkühlen, inklusive Vorkonditionierung, Aktivierung der Klimatisierung im Rahmen von BMW ConnectedDrive per Smartphone-App möglich. Kühlung der Batterie bei warmen Außentemperaturen für optimale Betriebsbedingungen

### M760e xDrive:

– Multifunktionsitze für Fahrer und Beifahrer

### i7 xDrive60, 750e xDrive, M760e xDrive:

- BMW IconicSounds Electric:
- Jeder Fahrmodus hat seinen eigenen Sound:
- Personal: Ausgewogenes und immersives Soundambiente. Perfekt für jede Fahrsituation
- Sport: Prominent und kraftvoll, unmittelbares Soundfeedback des Antriebs
- Efficient: The sound of silence – keine zusätzliche Soundinszenierung, nur Stille
- Expressive: Avantgarde der Antriebsakustik – wie künstlerische Neuinterpretation von Fortbewegung
- Relax: Eine lebendige und entspannende Soundscape, die auf die Fahrsituation reagiert

# M SPORTPAKET.



BMW i7 xDrive60 □ BMW Individual Frozen Deep Grey metallic  
□ 21" M Leichtmetallräder Sternspeiche 908 M Bicolor mit Mischbereifung, Jetblack, glanzgedreht



□ Die Multifunktionsitze für die beiden vorderen Plätze bieten Ihnen umfassende Einstellmöglichkeiten und ein hohes Maß an Sitzkomfort und Sicherheit.



■ Mit dem M Lederlenkrad inkl. 12-Uhr-Markierung und Multifunktion erleben Sie ein sportlich-direktes Lenkgefühl.



□ 21" M Leichtmetallräder Sternspeiche 908 M Bicolor mit Mischbereifung, Jetblack, glanzgedreht



□ Die leistungsstarke M Sportbremse setzt einen optisch auffälligen Akzent – mit dunkelblau metallic lackierten Bremssätteln und M Schriftzug.

■ Serienausstattung □ Sonderausstattung

Die Verfügbarkeit einiger Ausstattungen, Funktionen und digitaler Dienste ist abhängig von Motorvarianten oder zusätzlichen Sonderausstattungen. Detaillierte Informationen

zu Verfügbarkeiten, Laufzeiten und Kosten erhalten Sie bei Ihrem BMW Partner vor Ort. Abbildungen ähnlich. Irrtümer und Änderungen bleiben vorbehalten.

# M SPORTPAKET.

Das **M Sportpaket** enthält neben der Serienausstattung zusätzliche Designumfänge und Ausstattungen, die um weitere Sonderausstattungen ergänzt werden können.

PREIS	SA-Nr.	EUR inkl. 19 % MwSt. [EUR ohne MwSt.]
<b>M Sportpaket</b> Nur in Verbindung mit M Sport Interieur/BMW Individual Interieur/BMW Individual Interieur mit Exklusivumfängen Nicht in Verbindung mit M760e xDrive	337	<b>6.900,-</b> [5.798,32]

	SA-Nr.	EUR inkl. 19 % MwSt. [EUR ohne MwSt.]
--	--------	---------------------------------------

## RÄDER UND REIFEN

<b>20" M Aerodynamikräder 907 M Bicolor mit Mischbereifung</b> 9Jx20 mit Bereifung 255/45 vorn 10,5Jx20 mit Bereifung 285/40 hinten Schwarz/Jetblack, glanzgedreht	1F9	<b>Serie</b>
---	-----	--------------

Eine Übersicht aller verfügbaren Räder finden Sie im Abschnitt RÄDER UND REIFEN.

## AUSSENFARBEN

UNI		
-----	--	--

<b>Alpinweiss</b>	300	<b>Serie</b>
-------------------	-----	--------------

### METALLIC

<b>Mineralweiss</b> <b>Aventurinrot</b> <b>Saphirschwarz</b> <b>M Brooklyn Grau</b> <b>Oxidgrau</b> <b>M Carbonschwarz</b>	A96 C57 475 C4A C4P 416	<b>1.150,-</b> [966,39]
---	--	-------------------------

### BMW INDIVIDUAL LACKIERUNG

<b>BMW Individual Tansanitblau metallic</b> <b>BMW Individual Dravitgrau metallic</b>	C3Z C36	<b>2.400,-</b> [2.016,81]
<b>BMW Individual Frozen Pure metallic</b> <b>BMW Individual Frozen Deep Grey</b>	C5A C64	<b>3.800,-</b> [3.193,28]

### BMW INDIVIDUAL TWO-TONE LACKIERUNG

<b>BMW Individual Two-Tone Lackierung Saphirschwarz metallic</b> zweifarbige Lackierung inklusive Coachline Dachfarbe Saphirschwarz metallic Basisfarbe wählbar aus folgenden Lackierungen: – Aventurinrot metallic – Oxidgrau metallic – BMW Individual Tansanitblau metallic – BMW Individual Dravitgrau metallic	3MY	<b>12.000,-</b> [10.084,03]
--	-----	-----------------------------

Nur in Verbindung mit Entfall spezifischer Designumfänge Exterieur

<b>BMW Individual Two-Tone Lackierung Oxidgrau metallic</b> zweifarbige Lackierung inklusive Coachline Dachfarbe Saphirschwarz metallic Basisfarbe wählbar aus folgenden Lackierungen: – Aventurinrot metallic – Saphirschwarz metallic – BMW Individual Tansanitblau metallic – BMW Individual Dravitgrau metallic	3MZ	<b>12.000,-</b> [10.084,03]
--	-----	-----------------------------

Nur in Verbindung mit Entfall spezifischer Designumfänge Exterieur

# M SPORTPAKET.

Das **M Sportpaket** enthält neben der Serienausstattung zusätzliche Designumfänge und Ausstattungen, die um weitere Sonderausstattungen ergänzt werden können.

	SA-Nr.	EUR inkl. 19 % MwSt. [EUR ohne MwSt.]
<b>POLSTER</b>		
<b>LEDER</b>		
<b>BMW M Leder Merino Schwarz/Atlasgrau</b>	VCJL	<b>1.850,-</b> [1.554,62]
<p>Nur in Verbindung mit M Sport Interieur            Nur in Verbindung mit M Interieurleisten Carbon Fibre mit Silberfäden/Pianolack schwarz bzw. Interieurleisten Edelholz Finition schwarz mit Metalleffekt hochglänzend, M Signatur            Nur in Verbindung mit Multifunktionssitze für Fahrer und Beifahrer            Nur in Verbindung mit M Sicherheitsgurte</p>		
<b>BMW INDIVIDUAL LEDER</b>		
<b>BMW Individual Leder Merino</b>		<b>1.850,-</b> [1.554,62]
<p>Nur in Verbindung mit BMW Individual Interieur            Nur in Verbindung mit Multifunktionssitze für Fahrer und Beifahrer            Im Umfang BMW Individual Interieur enthalten</p>		
<b>Schwarz</b>	VCSW	
<b>Mokka</b>	VCMY	
<b>Rauchweiss</b>	VCFU	
<b>Amarone</b>	VCF2	
<b>Tartufo</b>	VCTQ	
<b>BMW Individual Volleder Merino</b>		<b>11.000,-</b> [9.243,70]
<p>Nur in Verbindung mit BMW Individual Interieur mit Exklusivumfängen            Nur in Verbindung mit Multifunktionssitze für Fahrer und Beifahrer            Im Umfang BMW Individual Interieur mit Exklusivumfängen enthalten</p>		
<b>Schwarz</b>	VDSW	
<b>Mokka</b>	VDMY	
<b>Rauchweiss</b>	VDFU	
<b>Tartufo</b>	VDTQ	
<p>Lenkrad, Fußraum und Alcantara Dachhimmel in Nachtblau            Nur in Verbindung mit Driving Assistant Plus oder Innovationspaket</p>		
<b>Amarone</b>	VDF2	
<p>Lenkrad, Fußraum und Alcantara Dachhimmel in Grau            Nur in Verbindung mit Driving Assistant Plus oder Innovationspaket</p>		
<b>BMW Individual Leder Merino/ Woll-Kaschmir-Kombination mit Exklusivumfängen Rauchweiß/Hellgrau</b>	VEII	<b>800,-</b> [672,27]
<p>Lenkrad, Fußraum und Alcantara Dachhimmel in Grau            Nur in Verbindung mit Connoisseur Paket, Executive Paket, Executive Lounge Paket und BMW Individual Interieur mit Exklusivumfängen            Nur in Verbindung mit Driving Assistant Plus oder Innovationspaket</p>		
<b>INTERIEURLEISTEN</b>		
<b>Interieurleisten Edelholz Finition schwarz mit Metalleffekt hochglänzend, M Signatur</b>	43C	<b>Serie</b>
M Streifen auf Dekor, Instrumententafel und Kopfstütze		
<b>Interieurleisten Edelholz Lindenholz Finition braun offenporig/Pianolack schwarz</b>	4DQ	<b>-,-</b>
<b>Interieurleisten Edelholz Spiegeleiche grau-metallic hochglänzend</b>	43D	<b>-,-</b>
<b>Interieurleisten Edelholz Esche Maser grau-metallic offenporig</b>	43E	<b>-,-</b>
<b>M Interieurleisten Carbon Fibre mit Silberfäden/Pianolack schwarz</b>	43B	<b>800,-</b> [672,27]
Pianolack-Umfänge an der Mittelkonsole		
Nur in Verbindung mit BMW Individual Interieur oder BMW Individual Interieur mit Exklusivumfängen		
In Verbindung mit BMW Individual Interieur mit Exklusivumfängen		
		<b>-,-</b>

-,- Sonderausstattung ohne Mehr-/ Minderpreis

# M SPORTPAKET.

Das **M Sportpaket** enthält neben der Serienausstattung zusätzliche Designumfänge und Ausstattungen, die um weitere Sonderausstattungen ergänzt werden können.

	SA-Nr.	EUR inkl. 19 % MwSt. [EUR ohne MwSt.]
<b>WEITERE AUSSTATTUNGS-HIGHLIGHTS</b>		
<b>M Hochglanz Shadow Line</b> Ausstattungsumfänge in Schwarz hochglänzend: – Zierleisten Seitenrahmen – Fensterschachtabdeckung – B-Säule und Fensterführungssteg hinten – Spiegeldreieck – Außenspiegelrahmen und Spiegelschwert – Türgriffe  Ausstattungsumfänge in Chrom: – Zierleiste Türen – Zierelemente Stoßfänger hinten	760	–,-
<b>M Sport Exterieurumfänge</b> – Nierenrahmen in Chrom – Stoßfängerverkleidung vorn und hinten mit eigenständigem Design in Wagenfarbe, mit Einsätzen in Schwarz hochglänzend – Zierblenden in Schwarz hochglänzend bzw. Aluminium satiniert – Seitenschwellerverkleidungen mit eigenständigem Design in Schwarz hochglänzend – M Kennzeichnung an den Seiten – Einstiegsleisten vorn mit Aluminiumeinleger und M Schriftzug – Schlüssel mit M Kennzeichnung	9T1	–,-
<b>Chrome Line Exterieur</b> Ausführung in Chrom: – Nierenrahmen und Doppel-Grillstreben – Seitenfenstergrafik (Fensterahmen) – Spiegelfuß – Türgriffeinsätze – Einleger Frontschürze seitlich – Schwert Seitenschweller  Nicht in Verbindung mit M Hochglanz Shadow Line mit erweiterten Umfängen	346	–,-
<b>M Heckspoiler</b> Gurney in Wagenfarbe	754	<b>350,-</b> [294,12]
<b>M Sportbremse</b> dunkelblau lackierte Bremssättel mit M Schriftzug	3M1	<b>700,-</b> [588,24]
<b>M Sport Interieurumfänge</b> – M Fußstütze mit Metalleinleger und Pedalauflagen in Edelstahl – M Lederlenkrad mit 3-Speichen-Optik – verstärkter Lenkradkranz in Leder Walknappa – 12-Uhr-Markierung – M Emblem auf Lenkradkranz	9T2	–,-
<b>M Sport Interieur</b> – Interieurleisten Edelholzausführung Finition schwarz mit Metalleffekt hochglänzend, M Signatur (alternativ: M Interieurleisten Carbon Fibre mit Silberfäden/Pianolack schwarz, Interieurleisten Edelholzausführung Spiegelleiche grau-metallic hochglänzend, Interieurleisten Edelholzausführung Esche Maser grau-metallic offenporig, Interieurleisten Edelholzausführung Lindenholz Finition braun offenporig/Pianolack schwarz) – Multifunktionssitze für Fahrer und Beifahrer – M Dachhimmel Anthrazit (alternativ: M Dachhimmel Alcantara Anthrazit) – Kunstleder Veganza Schwarz (alternativ: Kunstleder Veganza Schwarz/Burgundy, Kunstleder Veganza Mokka, Kunstleder Veganza Cognac, BMW M Leder Merino Schwarz/Atlasgrau)  Nicht in Verbindung mit BMW Individual Interieur bzw. BMW Individual Interieur mit Exklusivumfängen	33E	–,-
<b>M Lederlenkrad</b> 3-Speichen-Lenkrad in BMW M spezifischem Design mit „M“-Emblem	710	<b>Serie</b>
<b>Entfall Zusatz-Schriftzug außen</b> Entfall von M-Badges bzw. Zierelement an der Seitenwand	3DZ	–,-

–,- Sonderausstattung ohne Mehr-/ Minderpreis

# M SPORTPAKET PRO.



BMW i7 xDrive60    □ BMW Individual Frozen Deep Grey metallic    □ 21" M Aerodynamikräder 909 M Multicolor 3D-Glanzschliff, Jetblack  
□ M Hochglanz Shadow Line mit erweiterten Umfängen

■ Die M Hochglanz Shadow Line mit erweiterten Umfängen verleiht Ihrem BMW einen individuellen, dezent sportlichen Look. Die dunklen Details reichen von der Front bis zum Heck. So sind die Niere und die Einleger in den Heckleuchten in Schwarz gehalten.



■ Optik trifft Funktion: Der M Heckspoiler<sup>1</sup> verleiht Ihrem BMW eine sportliche Note und sorgt gleichzeitig für noch mehr Fahrstabilität.



■ Die leistungsstarke M Sportbremse setzt einen optisch auffälligen Akzent – mit Schwarz hochglänzend lackierten Brems-sätteln und M Schriftzug.

■ Serienausstattung    □ Sonderausstattung

<sup>1</sup> In Kombination mit den Ausstattungen M Sportpaket Pro und M Performance Paket ist der Heckspoiler in Schwarz hochglänzend ausgeführt.

Die Verfügbarkeit einiger Ausstattungen, Funktionen und digitaler Dienste ist abhängig von Motorvarianten oder zusätzlichen Sonderausstattungen. Detaillierte Informationen zu Verfügbarkeiten, Laufzeiten und Kosten erhalten Sie bei Ihrem BMW Partner vor Ort. Abbildungen ähnlich. Irrtümer und Änderungen bleiben vorbehalten.

# M SPORTPAKET PRO.

PREIS	SA-Nr.	EUR inkl. 19 % MwSt. [EUR ohne MwSt.]
<b>M Sportpaket Pro</b> Nur in Verbindung mit M Sport Paket	33B	<b>3.700,-</b> [3.109,24]

	SA-Nr.	EUR inkl. 19 % MwSt. [EUR ohne MwSt.]
--	--------	---------------------------------------

## AUSSTATTUNGSUMFÄNGE

<b>Sprint Mode inkl. Animation</b>		<b>Serie</b>
<b>M Sicherheitsgurte</b> beinhaltet Sicherheitsgurte schwarz mit feinen M Streifen für alle Sitzplätze Nur in Verbindung mit BMW M Leder Merino Schwarz/Atlasgrau	4GQ	<b>300,-</b> [252,10]
<b>M Heckspoiler in Schwarz</b>		<b>Serie</b>
<b>M Sportbremse, schwarz hochglänzend</b>		<b>Serie</b>
<b>M Sportbremse, dunkelblau metallic</b>	3M1	<b>-,-</b>
<b>M Hochglanz Shadow Line mit erweiterten Umfängen</b>	7M9	<b>Serie</b>



# M760e xDRIVE.



- BMW M760e xDrive
- BMW Individual Two-Tone Lackierung Saphirschwarz/Dravitgrau metallic
- 21" M Aerodynamikräder 909 M Multicolor 3D-Glanzschliff mit Mischbereifung, Jetblack, glanzgedreht



- Die Multifunktionssitze für die beiden vorderen Plätze bieten Ihnen umfassende Einstellmöglichkeiten und ein hohes Maß an Sitzkomfort und Sicherheit.



- Mit dem M Lederlenkrad inkl. 12-Uhr-Markierung und Multifunktion erleben Sie ein sportlich-direktes Lenkgefühl.



- 21" M Aerodynamikräder 909 M Multicolor 3D-Glanzschliff mit Mischbereifung, Jetblack, glanzgedreht



- 21" M Aerodynamikräder 909 M Multicolor Jetblack 3D-Glanzschliff mit Mischbereifung, Jetblack, glanzgedreht



- Die leistungsstarke M Sportbremse setzt einen optisch auffälligen Akzent – mit dunkelblau metallic lackierten Bremssätteln und M Schriftzug.

- Serienausstattung
- Sonderausstattung

Die Verfügbarkeit einiger Ausstattungen, Funktionen und digitaler Dienste ist abhängig von Motorvarianten oder zusätzlichen Sonderausstattungen. Detaillierte Informationen zu Verfügbarkeiten, Laufzeiten und Kosten erhalten Sie bei Ihrem BMW Partner vor Ort. Abbildungen ähnlich. Irrtümer und Änderungen bleiben vorbehalten.

# M760e xDRIVE.

SA-Nr. EUR inkl. 19 % MwSt. [EUR ohne MwSt.]

## RÄDER UND REIFEN

### 21" M Leichtmetallräder Sternspeiche 908 M Bicolor mit Mischbereifung

9J x 21 mit Bereifung 255/40 vorn  
10,5J x 21 mit Bereifung 285/35 hinten  
Schwarz/Jetblack, glanzgedreht

1FC

Serie

Hinweis: Schneekettenmontage nicht möglich

Eine Übersicht aller verfügbaren Räder finden Sie im Abschnitt RÄDER UND REIFEN.

## AUSSENFARBEN

### UNI

Alpinweiss

300

Serie

### METALLIC

Mineralweiss  
Aventurinrot  
Saphirschwarz  
Oxidgrau  
M Brooklyn Grau

A96  
C57  
475  
C4A  
C4P

1.150,- [966,39]

M Carbonschwarz

416

1.750,- [1.470,59]

## BMW INDIVIDUAL LACKIERUNG

BMW Individual Tansanitblau metallic  
BMW Individual Dravitgrau metallic

C3Z  
C36

2.400,- [2.016,81]

BMW Individual Frozen Pure metallic  
BMW Individual Frozen Deep Grey

C5A  
C64

3.800,- [3.193,28]

## BMW INDIVIDUAL TWO-TONE LACKIERUNG

BMW Individual Two-Tone Lackierung Saphirschwarz metallic

3MY

12.000,- [10.084,03]

zweifarbige Lackierung inklusive Coachline  
Dachfarbe Saphirschwarz metallic  
Basisfarbe wählbar aus folgenden Lackierungen:  
– Aventurinrot metallic  
– Oxidgrau metallic  
– BMW Individual Tansanitblau metallic  
– BMW Individual Dravitgrau metallic

Nur in Verbindung mit Entfall spezifischer Designumfänge Exterieur

BMW Individual Two-Tone Lackierung Oxidgrau metallic

3MZ

12.000,- [10.084,03]

zweifarbige Lackierung inklusive Coachline  
Dachfarbe Saphirschwarz metallic  
Basisfarbe wählbar aus folgenden Lackierungen:  
– Aventurinrot metallic  
– Saphirschwarz metallic  
– BMW Individual Tansanitblau metallic  
– BMW Individual Dravitgrau metallic

Nur in Verbindung mit Entfall spezifischer Designumfänge Exterieur

# M760e xDRIVE.

SA-Nr. EUR inkl. 19 % MwSt. [EUR ohne MwSt.]

## POLSTER

### BMW INDIVIDUAL LEDER

#### BMW Individual Leder Merino

Nur in Verbindung mit BMW Individual Interieur  
Nur in Verbindung mit Multifunktionssitze für Fahrer und Beifahrer

Im Umfang BMW Individual Interieur mit Exklusivumfängen enthalten

#### BMW M Leder Merino Schwarz/Atlasgrau

VCJL

Serie

Mokka  
Rauchweiss  
Amarone  
Tartufo

VCMY  
VCFU  
VCF2  
VCTQ

-, -

#### BMW Individual Volleder Merino

9.150,- [7.689,08]

Nur in Verbindung mit BMW Individual Interieur mit Exklusivumfängen  
Nur in Verbindung mit Multifunktionssitze für Fahrer und Beifahrer

Im Umfang BMW Individual Interieur mit Exklusivumfängen enthalten

Schwarz  
Mokka  
Rauchweiss

VDSW  
VDMY  
VDFU

#### Tartufo

Lenkrad, Fußraum und Alcantara Dachhimmel in Nachtblau

VDTQ

Nur in Verbindung mit Driving Assistant Plus oder Innovationspaket

#### Amarone

Lenkrad, Fußraum und Alcantara Dachhimmel in Grau

VDF2

Nur in Verbindung mit Driving Assistant Plus oder Innovationspaket

#### BMW Individual Leder Merino/ Woll-Kaschmir-Kombination mit Exklusivumfängen Rauchweiß/Hellgrau

VEII

800,- [672,27]

Lenkrad, Fußraum und Alcantara Dachhimmel in Grau

Nur in Verbindung mit BMW Individual Interieur mit Exklusivumfängen  
Nur in Verbindung mit Connoisseur Paket, Executive Paket und Executive Lounge Paket  
Nur in Verbindung mit Driving Assistant Plus oder Innovationspaket

## INTERIEURLEISTEN

#### Interieurleisten Edelholz Finition schwarz mit Metalleffekt hochglänzend, M Signatur

M Streifen auf Dekor, Instrumententafel und Kopfstütze

43C

Serie

#### Interieurleisten Edelholz Lindenholz Finition braun offenporig/Pianolack schwarz

4DQ

-, -

#### Interieurleisten Edelholz Spiegeleiche grau-metallic hochglänzend

43D

-, -

#### Interieurleisten Edelholz Esche Maser grau-metallic offenporig

43E

-, -

#### M Interieurleisten Carbon Fibre mit Silberfäden/Pianolack schwarz

Pianolack-Umfänge an der Mittelkonsole

43B

800,- [672,27]

### BMW INDIVIDUAL INTERIEURLEISTEN

#### BMW Individual Interieurleisten Edelholz Esche Flowing Grey offenporig

XEE

-, -

Nur in Verbindung mit BMW Individual Leder Merino/ Woll-Kaschmir-Kombination Rauchweiß/Hellgrau

# M760e xDRIVE.

SA-Nr. EUR inkl. 19 % MwSt. [EUR ohne MwSt.]

## WEITERE AUSSTATTUNGS-HIGHLIGHTS

<b>M Dachhimmel Anthrazit</b>	775	<b>Serie</b>
<b>Multifunktionssitze für Fahrer und Beifahrer</b>	4FM	<b>Serie</b>
<b>M Hochglanz Shadow Line</b>	760	<b>Serie</b>
<b>M Heckspoiler in Wagenfarbe</b>	754	<b>Serie</b>
<b>Executive Drive Pro</b>	2VS	<b>Serie</b>
<b>M Sport Exterieurumfänge</b> <ul style="list-style-type: none"><li>- Nierenrahmen in Chrom</li><li>- Stoßfängerverkleidung vorn und hinten mit eigenständigem Design in Wagenfarbe, mit Einsätzen in Schwarz hochglänzend</li><li>- Zierblenden in Schwarz hochglänzend bzw. Aluminium satiniert</li><li>- Seitenschwellerverkleidungen mit eigenständigem Design in Schwarz hochglänzend</li><li>- M Kennzeichnung an den Seiten</li><li>- Einstiegsleisten vorn mit Aluminiumeinleger und M Schriftzug</li><li>- Schlüssel mit M Kennzeichnung</li></ul>	9T1	<b>Serie</b>
<b>M Sport Interieurumfänge</b> <ul style="list-style-type: none"><li>- M Fußstütze mit Metalleinleger und Pedalauflagen in Edelstahloptik</li><li>- M Lederlenkrad mit 3-Speichen-Optik</li><li>- verstärkter Lenkradkranz in Leder Walknappa</li><li>- 12-Uhr-Markierung</li><li>- M Emblem auf Lenkradkranz</li></ul>	9T2	<b>Serie</b>
<b>Ladekabel (Mode 3) für öffentliches Laden (11 kW, 3-phasig)</b>		<b>Serie</b>
<b>Flexible Fast-Charger bis zu 11 kW (Mode 2)</b>		<b>Serie</b>

# M PERFORMANCE PAKET.

PREIS	SA-Nr.	EUR inkl. 19 % MwSt. [EUR ohne MwSt.]
<b>M Performance Paket</b>	7ML	<b>950,-</b> [798,32]

Nur in Verbindung mit M760e xDrive

	SA-Nr.	EUR inkl. 19 % MwSt. [EUR ohne MwSt.]
<b>AUSSTATTUNGSUMFÄNGE</b>		
<b>M Sportbremse, schwarz hochglänzend</b>	3M3	<b>Serie</b>
<b>M Sportbremse, dunkelblau metallic</b>	3M1	<b>-,-</b>
<b>M Heckspoiler in Schwarz hochglänzend</b>	754	<b>Serie</b>
<b>M Hochglanz Shadow Line mit erweiterten Umfängen</b>	7M9	<b>Serie</b>
<b>Spezifische Zusatzzumfänge M Sportpaket Pro</b>	9TB	<b>Serie</b>

---

# AUSGEWÄHLTE AUSSTATTUNGSPAKETE.



## KLIMA-AKUSTIK PAKET.

Das Klima-Akustik Paket sorgt bei jedem Wetter und jeder Geschwindigkeit für eine angenehme Atmosphäre in Ihrem BMW 7er. Dank innovativer Flächenheizung genießen sie mit dem Wärmekomfortpaket besonders schnell und effizient wohlige Wärme, während Sonnenschutzverglasung und Komfortverglasung bei Sonneneinstrahlung die Erwärmung des Innenraums reduzieren. Durch die Akustikverglasung werden zusätzlich Außengeräusche deutlich gedämpft.

---

## INNOVATIONSPAKET.

Mit dem Innovationspaket genießen Sie mehr Komfort und Sicherheit auf jeder Fahrt. Denn der Driving Assistant Professional hält automatisch Spur, Geschwindigkeit und Abstand und senkt so das Unfallrisiko. Der Parking Assistant Professional merkt sich ein einmal ausgeführtes Parkmanöver und parkt Ihren BMW 7er anschließend sicher und zuverlässig ohne Fahrer an Bord.



---

## CONNOISSEUR PAKET.

Das Connoisseur Paket steigert Ihr Wohlbefinden mit der Massagefunktion der Vordersitze. Verschiedene Programme und Intensitätsstufen entspannen oder aktivieren gezielt Ihre Muskulatur und machen auch längere Fahrten zum Genuss. Zudem genießen Sie mit der aktiven Sitzbelüftung vorn auch bei heißem Wetter ein angenehmes Sitzgefühl.



---

## EXECUTIVE PAKET.

Das Executive Paket bringt ein hohes Maß an Komfort und Flexibilität in Ihren BMW 7er. Die Fondkonsole vereint Funktionalität mit edler Optik. Dank der Multifunktionsitze mit flexiblen Einstellmöglichkeiten finden Sie im Fond stets die richtige Sitzposition. Die aktive Sitzbelüftung für den Rücksitz sorgt auch bei Hitze stets für ein angenehmes Klima - gleichzeitig lädt die Massagefunktion zum Entspannen und Genießen ein.

---

## EXECUTIVE LOUNGE PAKET.

Das Executive Lounge Paket kombiniert exklusiven Reisekomfort mit bester Unterhaltung. Sitz und Lehnenneigung lassen sich individuell anpassen. Der BMW Theatre Screen bringt Kinoatmosphäre auf die Rückbank. Egal, ob Streaming, Social Media oder Spiele. Die Bedienung erfolgt per Multitouch oder über den Touch Command in den hinteren Türen und macht jede Fahrt zum Erlebnis.







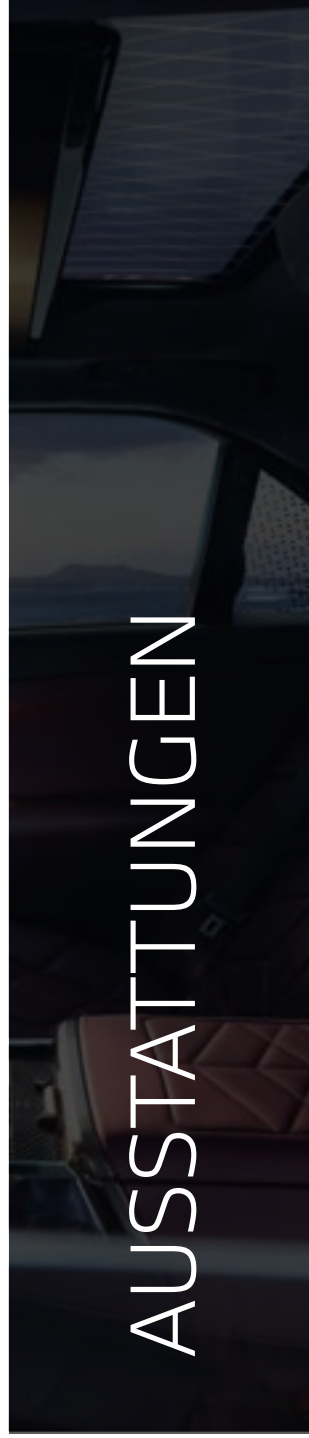
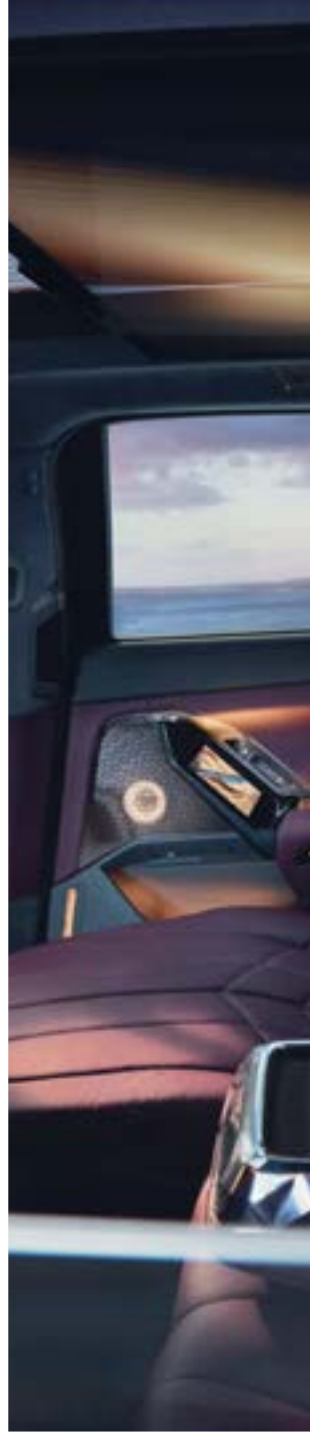

AUSSTATTUNGEN

# AUSSTATTUNGS-HIGHLIGHTS.



■ Optisches Highlight im Exterieur: Eine Konturbeleuchtung setzt die BMW Niere Iconic Glow eindrucksvoll in Szene – sowohl im Stand als auch während der Fahrt. LED-Elemente speisen einen im Nierenrahmen integrierten Lichtleiter, der gleichmäßig die Nierenumrisse zeichnet. Im deaktivierten Zustand ist die Technik nicht sichtbar.



□ Die BMW Kristallscheinwerfer Iconic Glow geben Ihrem BMW ein unverwechselbares Erscheinungsbild, ob im Stand oder während der Fahrt.



□ Die Chrome Line Exterieur<sup>1</sup> verleiht Ihrem BMW mit M Sportpaket eine besonders edle Anmutung. Details in hochglänzendem Chrom zieren etwa Seitenfenstergrafik und Seitenschweller.

■ Serienausstattung   □ Sonderausstattung

<sup>1</sup> Nur verfügbar mit M Sportpaket. Nicht verfügbar in Verbindung mit M Hochglanz Shadow Line mit erweiterten Umfängen.

Die Verfügbarkeit einiger Ausstattungen, Funktionen und digitaler Dienste ist abhängig von Motorvarianten oder zusätzlichen Sonderausstattungen. Detaillierte Informationen zu Verfügbarkeiten, Laufzeiten und Kosten erhalten Sie bei Ihrem BMW Partner vor Ort. Abbildungen ähnlich. Irrtümer und Änderungen bleiben vorbehalten.

# AUSSTATTUNGS-HIGHLIGHTS.



□ Die Glasapplikation „CraftedClarity“ für Interieurelemente veredelt Ihren Innenraum mit handgefertigtem Kristallglas.



□ Genießen Sie exklusive Sportlichkeit: Der M Dachhimmel in Alcantara Anthrazit mit passenden Sonnenblenden, Ablegeboden und Karoseriesäulen verleiht Ihrem Innenraum eine besonders hochwertige Anmutung und verbessert zudem Ihren Geräuschkomfort.



■ Mit dem Ambiente Licht genießen Sie während der Fahrt eine entspannende, behagliche Lichtstimmung im Innenraum. Indirekt beleuchtet werden u. a. die Türen, die Mittelkonsole und die Fußräume. Außen begrüßt Sie der dynamische Welcome Light Carpet mit einer spektakulären Grafiksequenz.

□ Mit dem BMW Individual Interior gestalten Sie den Innenraum Ihres BMW noch exklusiver. Für eine luxuriöse Anmutung sorgen die Edelholzausführung Spiegeleiche in Grau-Metallic hochglänzend, das BMW Individual Leder Merino in Schwarz sowie der M Dachhimmel Anthrazit. Die Multifunktionsitze für Sie und Ihren Beifahrer bieten umfassende Einstellmöglichkeiten.



□ Das BMW Individual Interior mit Exklusivumfängen schafft einen luxuriösen Innenraum. Bestandteile: BMW Individual Leder Merino mit Exklusivumfängen, M Interieurleisten Carbon Fibre mit Silberfäden/Pianolack schwarz und M Dachhimmel Alcantara Anthrazit. Die Multifunktionsitze für Sie und Ihren Beifahrer bieten umfassende Einstellmöglichkeiten.

□ Das M Sport Interior setzt sportliche Akzente im Innenraum – durch den M Dachhimmel Anthrazit und die schwarzen M Interieurleisten mit Hochglanz-Metalleffekt. Mehr Komfort: Die Multifunktionsitze für Sie und Ihren Beifahrer bieten umfassende Einstellmöglichkeiten. Alle Sitze sind exklusiv auch in zweifarbigem M Leder Merino erhältlich.

■ Serienausstattung   □ Sonderausstattung

Die Verfügbarkeit einiger Ausstattungen, Funktionen und digitaler Dienste ist abhängig von Motorvarianten oder zusätzlichen Sonderausstattungen. Detaillierte Informationen

zu Verfügbarkeiten, Laufzeiten und Kosten erhalten Sie bei Ihrem BMW Partner vor Ort. Abbildungen ähnlich. Irrtümer und Änderungen bleiben vorbehalten.

# AUSSTATTUNGS-HIGHLIGHTS.



■ Mehr Ordnung, mehr Komfort: Mit der Wireless Charging Ablage laden Sie Ihr Smartphone kabellos und damit äußerst bequem.



■ Ob Navigation oder Smartphone<sup>1</sup> Integration – die digitalen Dienste des Connected Package Professional<sup>2</sup> lassen keine Wünsche offen.



■ Noch bequemer und sicherer ans Ziel kommen: das BMW Live Cockpit Professional. Das Head-Up Display<sup>3</sup> projiziert Ihnen fahrrelevante Informationen direkt ins Blickfeld. Augmented View blendet Navigationshinweise anschaulich in einem Live-Videobild der realen Umgebung ein.



■ Ob sportlich, effizient oder individuell – die My Modes formen ein stimmiges Fahrerlebnis. Im Interieur passen sich Anzeigen und Licht an die Stimmung des jeweiligen Modes an. Entsprechende Fahreigenschaften komplettieren die gewünschte Charakteristik. Je nach Fahrzeug und Ausstattung stehen bis zu sieben verschiedene Modi zur Auswahl.

<sup>1</sup> Smartphone Integration ist nicht mit allen Smartphones und Apps kompatibel.

<sup>2</sup> Smartphone Integration ist dauerhaft im Fahrzeug verfügbar. Die Laufzeit für die Onlinefunktionen für Maps Connected Navigation beträgt jeweils drei Jahre. Diese lassen sich zum Ende der Laufzeit im BMW ConnectedDrive Store verlängern. Für die Nutzung der Sonderausstattung können weitere Sonderausstattungen erforderlich sein. Die Nutzbarkeit des Apple Dienstes CarPlay bzw. des Google Dienstes Android Auto kann aufgrund möglicher zukünftiger technischer Entwicklungen (z.B. der Mobiltelefone) nicht dauerhaft gewährleistet werden. CarPlay ist eine Marke von Apple Inc. Android Auto ist eine Marke von Google LLC.

<sup>3</sup> Die Anzeigen des BMW Head-Up Display sind mit polarisierten Sonnenbrillen nur eingeschränkt erkennbar.

■ Serienausstattung   □ Sonderausstattung

Die Verfügbarkeit einiger Ausstattungen, Funktionen und digitaler Dienste ist abhängig von Motorvarianten oder zusätzlichen Sonderausstattungen. Detaillierte Informationen

zu Verfügbarkeiten, Laufzeiten und Kosten erhalten Sie bei Ihrem BMW Partner vor Ort. Abbildungen ähnlich. Irrtümer und Änderungen bleiben vorbehalten.

# AUSSTATTUNGS-HIGHLIGHTS.



□ Das Bowers & Wilkins Diamond Surround Sound System bietet mit 1.965 Watt Leistung auf allen Plätzen ein exklusives Klangerlebnis. Dafür sorgen u. a. Diamant-Hochtöner, die Sie nur in hochwertigsten Studiolautsprechern finden. 35 perfekt abgestimmte Lautsprecher inkl. acht Kopfstützenlautsprechern erzeugen einen faszinierenden Surround Sound.



■ Smart, aktuell, durchdacht: In modernem Design und mit intuitiver Benutzerführung begleitet Sie die My BMW App durch ein ganz neues Mobilitäts-Erlebnis. Planen Sie Ihre nächste Fahrt, überprüfen Sie den Status Ihres BMW, buchen Sie Ihren nächsten Servicetermin oder nutzen Sie eine der vielen Fernsteuerungsfunktionen – ganz bequem vom Smartphone aus.



□ Die Fond-Entertainment Experience schafft ein einzigartiges Kinoerlebnis auf den Rücksitzen. Der 31,3" große BMW Theatre Screen mit integriertem Amazon Fire TV<sup>1</sup> bietet Unterhaltung der Extraklasse – ob Streaming-Dienste, Social Media oder Spiele. Die Bedienung erfolgt direkt per Touch oder bequem über das Touch Command in den Fondtüren.



■ Der BMW Intelligent Personal Assistant ist Ihr persönlicher Fahrzeugexperte. Mit ihm bedienen Sie mit natürlicher Sprache zahlreiche Fahrzeugfunktionen und erhalten personalisierte Vorschläge.



□ Mit der Innenraumkamera überwachen Sie Ihr Fahrzeug über die My BMW App oder Sie halten Ihre schönsten Momente fest.

■ Serienausstattung □ Sonderausstattung

<sup>1</sup> Das Angebot für Amazon FireTV und die darin enthaltenen Apps variiert je nach Land. Für die Nutzung der über Amazon FireTV angebotenen Apps benötigt der Kunde je nach Dienst einen eigenen kostenpflichtigen Account. Alternativ zu Amazon FireTV enthält die Sonderausstattung in China den Huawei App Store.

Die Verfügbarkeit einiger Ausstattungen, Funktionen und digitaler Dienste ist abhängig von Motorvarianten oder zusätzlichen Sonderausstattungen. Detaillierte Informationen zu Verfügbarkeiten, Laufzeiten und Kosten erhalten Sie bei Ihrem BMW Partner vor Ort. Abbildungen ähnlich. Irrtümer und Änderungen bleiben vorbehalten.

# AUSSTATTUNGS-HIGHLIGHTS.



□ Die Multifunktionssitze für die beiden vorderen Plätze bieten Ihnen umfassende Einstellmöglichkeiten und ein hohes Maß an Sitzkomfort und Sicherheit.



□ Die Multifunktionssitze im Fond bieten Ihnen als Fondpassagier umfassende Einstellmöglichkeiten für ein hohes Maß an Sitzkomfort.



□ Zurücklehnen und genießen: Executive Lounge Seating bietet Ihnen als Fondpassagier hinter dem Belfahrersitz eine bequeme Ruheposition.



□ Die Massagefunktion der Vordersitze steigert Ihr physisches Wohlbefinden durch gezielte Aktivierung oder Entspannung der Muskulatur.

■ Dank Sitzheizung vorn und hinten temperieren Sie die Sitz- und Lehnenflächen der Vorder- und äußeren Rücksitze – für jeden Sitz individuell.



□ Funktional und edel zugleich: Die Executive Lounge Fondkonsole besticht durch eine hochwertige Glasoberfläche und eine praktische Klappfunktion.



□ Die Massagefunktion im Fond steigert das physische Wohlbefinden der Fondinsassen durch gezielte Aktivierung oder Entspannung der Muskulatur.

■ Serienausstattung   □ Sonderausstattung

Die Verfügbarkeit einiger Ausstattungen, Funktionen und digitaler Dienste ist abhängig von Motorvarianten oder zusätzlichen Sonderausstattungen. Detaillierte Informationen

zu Verfügbarkeiten, Laufzeiten und Kosten erhalten Sie bei Ihrem BMW Partner vor Ort. Abbildungen ähnlich. Irrtümer und Änderungen bleiben vorbehalten.

# AUSSTATTUNGS-HIGHLIGHTS.



□ Mehr Komfort bei heißen Temperaturen: Mit der Aktiven Sitzbelüftung vorn<sup>1</sup> genießen Sie ein kühles und angenehmes Sitzgefühl.



□ Mehr Komfort bei heißen Temperaturen: Mit der Aktiven Sitzbelüftung im Fond<sup>2</sup> genießen Sie als Fondinsasse ein kühles und angenehmes Sitzgefühl.



□ Das Panorama-Glasdach Sky Lounge erzeugt ein großzügiges Raumgefühl. Dank LED-basierter Lichtgrafik genießen Sie eine stimmungsvolle Atmosphäre.



□ Die Sonnenschutzverglasung für die Heckscheibe und die hinteren abgedunkelten Seitenscheiben reduziert die ungewollte Erwärmung des Innenraums.



□ Mit dem Wärmekomfort Paket genießen Sie dank der innovativen Flächenheizung besonders schnell und effizient wohlige Wärme.



■ Die Klimaautomatik mit 4-Zonenregelung ermöglicht individuellen Klimakomfort für Sie, den Beifahrer sowie die beiden Fondinsassen rechts und links.



□ Die Automattüren mit Blockier- und Kollisionsschutz ermöglichen Ihnen das äußerst komfortable vollautomatische Öffnen und Schließen aller Türen.

■ Serienausstattung   □ Sonderausstattung

<sup>1</sup> Nur in Verbindung mit Multifunktionsitze für Fahrer und Beifahrer. Nur in Verbindung mit der Sitzheizung für Fahrer und Beifahrer oder dem Wärmekomfort Paket vorn.

<sup>2</sup> Nur in Verbindung mit Aktive Sitzbelüftung vorn. Nur in Verbindung mit Sitzheizung vorn und hinten oder Wärmekomfort Paket.

Die Verfügbarkeit einiger Ausstattungen, Funktionen und digitaler Dienste ist abhängig von Motorvarianten oder zusätzlichen Sonderausstattungen. Detaillierte Informationen zu Verfügbarkeiten, Laufzeiten und Kosten erhalten Sie bei Ihrem BMW Partner vor Ort. Abbildungen ähnlich. Irrtümer und Änderungen bleiben vorbehalten.

# AUSSTATTUNGS-HIGHLIGHTS.



■ Active Protection ist ein präventiver Insassenschutz, der bei einem drohenden Unfall für Sie und Ihre Mitfahrer Sicherheitsvorkehrungen trifft. Dabei bringt das System die elektrischen Sitze in eine aufrechte Position und schließt die Fenster. So kann Active Protection das Verletzungsrisiko reduzieren.

■ Ob drohende Frontkollision oder Querverkehr hinten – der Driving Assistant<sup>1</sup> warnt und bremst bei Bedarf selbstständig. Er hilft, Unfälle bei Spurwechseln und beim Aussteigen zu verhindern. Zudem warnt er den nachfolgenden Verkehr bei einer drohenden Heckkollision. Das System kann auch das Risiko von Geschwindigkeitsüberschreitungen senken.

□ Mit dem Driving Assistant Plus<sup>1,2</sup> reisen Sie entspannter. Besonders auf längeren Fahrten entlastet er Sie, indem er die gewünschte Geschwindigkeit, die Spur und den Abstand zum vorausfahrenden Fahrzeug selbstständig hält und im Notfall bremst. Zudem warnt er vor Tempolimits oder Überholverboten.



□ Ein echtes Allround-Talent: Der Driving Assistant Professional<sup>1,3</sup> hält nicht nur die gewünschte Geschwindigkeit und den Abstand zum vorausfahrenden Fahrzeug, sondern auch Ihren BMW durch Lenkeingriffe in der Spur. Das entlastet vor allem auf längeren Fahrten. Weitere Funktionen helfen Ihnen, Kollisionen und Tempoüberschreitungen zu vermeiden.

■ Mehr Überblick beim Parken und Rangieren: Der Parking Assistant Plus<sup>4</sup> ergänzt die serienmäßige Einparkhilfe um zusätzliche Kameras. Dank Panorama- und 3D-Ansicht der Fahrzeugumgebung manövrieren Sie selbst auf engem Raum souverän. Damit beugen Sie Parkschäden und Unfällen in unübersichtlichen Situationen vor.

□ Der Parking Assistant Professional<sup>3,4</sup> kann zusätzlich zum Umfang des Parking Assistant Plus (Serienausstattung) Ihren BMW ohne Fahrer an Bord parken. Er wiederholt dabei automatisch ein Manöver, das Sie zuvor selbst ausgeführt haben. Sie müssen es nur aus der Nähe überwachen – entweder per Schlüssel oder Smartphone.

■ Serienausstattung   □ Sonderausstattung

<sup>1</sup> Die Funktion kann bei Dunkelheit, Nebel und starkem Gegenlicht eingeschränkt sein.

<sup>2</sup> Die Aktivierung der Sonderausstattung lässt sich in Verbindung mit der Ausstattung „Vorbereitung Driving Assistant Plus“ nachträglich über Functions on Demand hinzubuchen. Informationen und Angebote zu Functions on Demand finden Sie über die My BMW App sowie online oder direkt im Fahrzeug über den BMW Shop.

<sup>3</sup> Nur erhältlich in Verbindung mit Innovationspaket.

<sup>4</sup> Der Fahrer ist dafür verantwortlich, dass der automatisierte Parkvorgang der Straßenverkehrsordnung gemäß stets überwacht wird.

Die Verfügbarkeit einiger Ausstattungen, Funktionen und digitaler Dienste ist abhängig von Motorvarianten oder zusätzlichen Sonderausstattungen. Detaillierte Informationen zu Verfügbarkeiten, Laufzeiten und Kosten erhalten Sie bei Ihrem BMW Partner vor Ort. Abbildungen ähnlich. Irrtümer und Änderungen bleiben vorbehalten.



# AUSSTATTUNGS-HIGHLIGHTS. M PLUG-IN-HYBRID.



BMW M760e xDrive  BMW Individual Two-Tone Lackierung Saphirschwarz/Dravitgrau metallic  
 21" M Aerodynamikräder 909 M Multicolor 3D-Glanzschliff mit Mischbereifung, Jetblack, glanzgedreht

Das M Performance Paket verleiht Ihrem BMW den letzten Schliff in puncto Sportlichkeit – mit Zierteilen in Schwarz wie der M Sportbremse und dem M Heckspoiler.



BMW M Außenspiegel, schwarz



Niere mit BMW M Logo



BMW M Seitenelemente



Die leistungsstarke M Sportbremse setzt mit dunkelblau metallic lackierten Bremssätteln und M Schriftzug einen auffälligen Akzent. Mit einem Vierkolben-Festsattel vorn und einem Einkolben-Faustsattel hinten können Sie auf hervorragende Bremsleistungen vertrauen – auch bei betont sportlicher Fahrweise und bei Nässe.

Serienausstattung  Sonderausstattung

Die Verfügbarkeit einiger Ausstattungen, Funktionen und digitaler Dienste ist abhängig von Motorvarianten oder zusätzlichen Sonderausstattungen. Detaillierte Informationen zu Verfügbarkeiten, Laufzeiten und Kosten erhalten Sie bei Ihrem BMW Partner vor Ort. Abbildungen ähnlich. Irrtümer und Änderungen bleiben vorbehalten.

# RÄDER UND REIFEN.

■ 19" Doppelspeiche 903, refined silver<sup>1</sup>



■ 19" Aerodynamikräder 904 Bicolor, Gunmetal grey, glanzgedreht<sup>2</sup>



□ 20" Leichtmetallräder Sternspeiche 905 Bicolor mit Mischbereifung, Midnight grey, glanzgedreht



□ 20" Aerodynamikräder 906 Bicolor 3D-Glanzschliff mit Mischbereifung, Gunmetal grey, glanzgedreht

□ 20" Aerodynamikräder 906 Bicolor 3D-Glanzschliff mit Mischbereifung und Sportreifen, Gunmetal grey, glanzgedreht

□ 20" M Aerodynamikräder 907 M Bicolor mit Mischbereifung und Sportreifen, Jetblack, glanzgedreht

□ 20" M Aerodynamikräder 907 M Bicolor mit Mischbereifung, Schwarz/Jetblack, glanzgedreht<sup>3,4</sup>



■ 21" M Leichtmetallräder Sternspeiche 908 M Bicolor mit Mischbereifung, Schwarz/Jetblack, glanzgedreht<sup>3,5</sup>



□ 21" M Aerodynamikräder 909 M Multicolor 3D-Glanzschliff mit Mischbereifung, Schwarz/Jetblack, glanzgedreht<sup>3</sup>



□ 21" BMW Individual Aerodynamikräder 910 I Multicolor Titanbronze 3D-Glanzschliff mit Mischbereifung, Gunmetal grey, glanzgedreht

□ 21" BMW Individual Aerodynamikräder 910 Multicolor Dunkelgrau 3D-Glanzschliff mit Mischbereifung, Gunmetal grey, glanzgedreht



■ Serienausstattung   □ Sonderausstattung

<sup>1</sup> Serie für 740d xDrive.

<sup>2</sup> Serie für i7 xDrive60 und 750e xDrive.









<sup>3</sup> Nur in Verbindung mit M Sportpaket.

<sup>4</sup> Serie für M Sportpaket.

<sup>5</sup> Serie für M760e xDrive.

Die Verfügbarkeit einiger Ausstattungen, Funktionen und digitaler Dienste ist abhängig von Motorvarianten oder zusätzlichen Sonderausstattungen. Detaillierte Informationen zu Verfügbarkeiten, Laufzeiten und Kosten erhalten Sie bei Ihrem BMW Partner vor Ort. Abbildungen ähnlich. Irrtümer und Änderungen bleiben vorbehalten.

# RÄDER UND REIFEN.

		SA-Nr.	EUR inkl. 19 % MwSt. [EUR ohne MwSt.]	17 xDrive60	750e xDrive	740d xDrive	M760e xDrive
<b>19" Leichtmetallräder Doppelspeiche 903</b> 8,5Jx19 mit Bereifung 245/50 Refined silver		1F0	-,-			■	
<b>19" Aerodynamikräder 904 Bicolor</b> 8,5Jx19 mit Bereifung 245/50 Gunmetal grey, glanzgedreht		1F2	-,-	■	■	□	
Hinweis: Schneekettenmontage nicht möglich							
<b>20" Leichtmetallräder Sternspeiche 905 Bicolor mit Mischbereifung</b> 9 J x 20 mit Bereifung 255/45 vorn 10,5J x 20 mit Bereifung 285/40 hinten Midnight grey, glanzgedreht		1F4	<b>1.900,-</b> [1.596,64]	□	□	□	
Hinweis: Schneekettenmontage nicht möglich							
<b>20" Aerodynamikräder 906 Bicolor 3D-Glanzschliff mit Mischbereifung</b> 9 J x 20 mit Bereifung 255/45 vorn 10,5 J x 20 mit Bereifung 285/40 hinten Gunmetal grey, glanzgedreht		1F6	<b>2.300,-</b> [1.932,77]	□	□	□	
Hinweis: Schneekettenmontage nicht möglich							
<b>20" Aerodynamikräder 906 Bicolor 3D-Glanzschliff mit Mischbereifung und Sportreifen</b> 9Jx20 mit Bereifung 255/45 10,5Jx20 mit Bereifung 285/40 Gunmetal grey, glanzgedreht		1F8	<b>3.250,-</b> [2.731,09]				□
Hinweis: Schneekettenmontage nicht möglich							
<b>20" M Aerodynamikräder 907 M Bicolor mit Mischbereifung</b> 9Jx20 mit Bereifung 255/45 vorn 10,5Jx20 mit Bereifung 285/40 hinten Schwarz/Jetblack, glanzgedreht		1F9	-,-	□	□	□	
Hinweis: Schneekettenmontage nicht möglich							
Nur in Verbindung mit M Sportpaket Im Umfang M Sportpaket enthalten							
<b>20" M Aerodynamikräder 907 M Bicolor mit Mischbereifung und Sportreifen</b> 9Jx20 mit Bereifung 255/45 vorn 10,5Jx20 mit Bereifung 285/40 hinten Jetblack, glanzgedreht		1FA	<b>950,-</b> [798,32]				□
Hinweis: Schneekettenmontage nicht möglich							
In Verbindung mit M Sportpaket Pro			-,-			□	
<b>21" M Leichtmetallräder Sternspeiche 908 M Bicolor mit Mischbereifung</b> 9Jx21 mit mit Bereifung 255/40 vorn 10,5Jx21 mit Bereifung 285/35 hinten Schwarz/Jetblack, glanzgedreht		1FC	<b>1.100,-</b> [924,37]	□	□	□	
Hinweis: Schneekettenmontage nicht möglich							
Nur in Verbindung mit M Sportpaket							
In Verbindung mit M Sportpaket Pro			-,-	□			

## BLEIBEN SIE IN DER SPUR.

Für die Originalbereifung Ihres BMW mit Erstzulassung ab 01.07.2020 und alle bei BMW erworbenen Komplettäder und Reifen mit Sternmarkierung erhalten Sie automatisch und ohne Zusatzkosten die 36-monatige BMW Reifenversicherung mit bis zu 100 % Kostenersatz im 1. Jahr. Erfahren Sie mehr unter [www.bmw.de/bmw-raeder-reifen](http://www.bmw.de/bmw-raeder-reifen) oder bei Ihrem BMW Partner. (Die BMW Reifenversicherung ist ein Produkt der Allianz Versicherungs-AG).

Die Angaben Kraftstoffverbrauch, CO<sub>2</sub>-Emissionen und Effizienzklasse gelten in Abhängigkeit von der gewählten Räderkategorie und Sonderausstattung. Den fahrzeugindividuellen Verbrauchswert nach NEFZ und WLTP erhalten Sie im BMW Online-Konfigurator unter [www.bmw.de/konfigurator](http://www.bmw.de/konfigurator) oder bei Ihrem BMW Partner.

■ Serienausstattung   □ Sonderausstattung   -,- Sonderausstattung ohne Mehr-/ Minderpreis

# RÄDER UND REIFEN.

	SA-Nr.	EUR inkl. 19 % MwSt. [EUR ohne MwSt.]	I7 xDrive60	750e xDrive	740d xDrive	M760e xDrive
<b>21" M Aerodynamikräder 909 M Multicolor Jetblack 3D-Glantzschliff mit Mischbereifung</b> 9Jx21 mit Bereifung 255/40vorn 10,5Jx21 mit Bereifung 285/35 hinten Jetblack, glanzgedreht  Hinweis: Schneekettenmontage nicht möglich  Nur in Verbindung mit M Sportpaket	1FD	1.700,- [1.428,57]	<input type="checkbox"/>	<input type="checkbox"/>	<input type="checkbox"/>	
		300,- [252,10]				<input type="checkbox"/>
In Verbindung mit M Sportpaket Pro		-,-	<input type="checkbox"/>	<input type="checkbox"/>	<input type="checkbox"/>	
In Verbindung mit M Performance Paket		-,-				<input type="checkbox"/>
<b>21" BMW Individual Aerodynamikräder 910 I Multicolor Dunkelgrau 3D-Glantzschliff mit Mischbereifung</b> 9Jx21 mit Bereifung 255/40 Rvorn 10,5Jx21 mit Bereifung 285/35 hinten Gunmetal grey, glanzgedreht  Hinweis: Schneekettenmontage nicht möglich  In Verbindung mit M Sportpaket	1FF	3.750,- [3.151,26]	<input type="checkbox"/>	<input type="checkbox"/>	<input type="checkbox"/>	
		-,-				<input type="checkbox"/>
In Verbindung mit M Sportpaket Pro		1.400,- [1.176,47]	<input type="checkbox"/>	<input type="checkbox"/>	<input type="checkbox"/>	
In Verbindung mit M Sportpaket Pro		-,-	<input type="checkbox"/>	<input type="checkbox"/>	<input type="checkbox"/>	
<b>21" BMW Individual Aerodynamikräder 910 I Multicolor Titanbronze 3D-Glantzschliff mit Mischbereifung</b> 9Jx21 mit Bereifung 255/40 vorn 10,5Jx21 mit Bereifung 285/35 hinten Gunmetal grey, glanzgedreht  Hinweis: Schneekettenmontage nicht möglich  In Verbindung mit M Sportpaket	1FG	3.750,- [3.151,26]	<input type="checkbox"/>	<input type="checkbox"/>	<input type="checkbox"/>	
		-,-				<input type="checkbox"/>
In Verbindung mit M Sportpaket Pro		1.400,- [1.176,47]	<input type="checkbox"/>	<input type="checkbox"/>	<input type="checkbox"/>	
In Verbindung mit M Sportpaket Pro		-,-	<input type="checkbox"/>	<input type="checkbox"/>	<input type="checkbox"/>	
<b>Radschraubensicherung</b>	2PA		<input checked="" type="checkbox"/>	<input checked="" type="checkbox"/>	<input checked="" type="checkbox"/>	<input checked="" type="checkbox"/>
<b>Reifenpannenset</b> Reifendichtmittelflosche und elektrisch betriebener 12-Volt-Kompressor (zum Anschluss an 12-Volt-Steckdose)	2VC	50,- [42,02]	<input type="checkbox"/>	<input type="checkbox"/>	<input type="checkbox"/>	<input type="checkbox"/>

# FARBWELT EXTERIEUR.



■ Uni 300 Alpinweiss



□ Metallic A96 Mineralweiss



□ Metallic C67 Spacesilber<sup>1</sup>

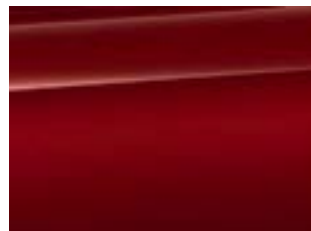

□ Metallic C57 Aventurinrot



□ Metallic 475 Saphirschwarz



□ Metallic 416 M Carbonschwarz



□ Metallic C55 Sparkling Kupfergrau<sup>1</sup>



□ Metallic A90 Sophistograu<sup>1</sup>



□ Metallic C4A Oxidgrau



□ Metallic C4P M Brooklyn Grau<sup>2</sup>

## BMW INDIVIDUAL



□ BMW Individual C3Z Tansanitblau metallic



□ BMW Individual C36 Dravитgrau metallic



□ BMW Individual C5A Frozen Pure Grey metallic



□ BMW Individual C64 Frozen Deep Grey metallic



BMW Individual 490 Sonderlackierung  
(bis zu 150 Lacke verfügbar)



Setzen Sie Ihr persönliches Statement. Die BMW Individual Sonderlackierungen bieten Ihnen unzählige Möglichkeiten, die Exklusivität Ihres BMW 7er zu unterstreichen. Scannen Sie einfach den QR Code oder fragen Sie Ihren BMW Händler.

■ Serienausstattung   □ Sonderausstattung

<sup>1</sup> Nicht erhältlich für M Sportpaket oder M760e xDrive.

<sup>2</sup> Exklusiv erhältlich für M Sportpaket.

**[Farbfelder]** Die hier abgebildeten Farbfelder sollen Ihnen einen ersten Eindruck der Farben und Materialien für Ihren BMW vermitteln. Erfahrungsgemäß können Druckfarben den Farbton der Lackierungen, Polster und Interieurleisten jedoch im Einzelfall nicht originalgetreu wiedergeben. Besprechen Sie daher gern die Farbwahl mit Ihrem BMW Partner vor Ort. Zudem kann man Ihnen dort auch Muster zeigen und bei speziellen Wünschen weiterhelfen. Abbildungen ähnlich. Irrtümer und Änderungen bleiben vorbehalten.

# FARBWELT EXTERIEUR.

## BMW INDIVIDUAL TWO TONE

### □ BMW Individual Two Tone 3MY Saphirschwarz metallic

DACH Metallic 475 Saphirschwarz



**BASIS** Metallic C57 Aventurinrot



**BASIS** Metallic C4A Oxidgrau



**BASIS** BMW Individual C3Z Tansanitblau metallic

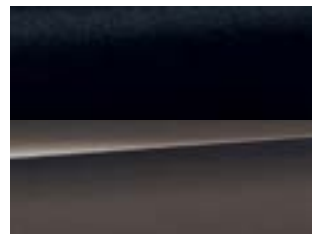

**BASIS** BMW Individual C36 Dravitgrau metallic

### □ BMW Individual Two Tone 3MZ Oxidgrau metallic

DACH Metallic C4A Oxidgrau



**BASIS** Metallic C57 Aventurinrot



**BASIS** Metallic 475 Saphirschwarz



**BASIS** BMW Individual C3Z Tansanitblau metallic

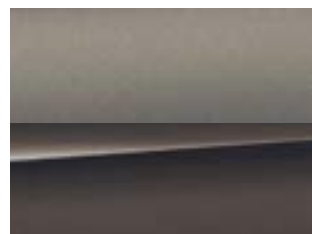

**BASIS** BMW Individual C36 Dravitgrau metallic

■ Serienausstattung   □ Sonderausstattung

**[ Farbfelder ]** Die hier abgebildeten Farbfelder sollen Ihnen einen ersten Eindruck der Farben und Materialien für Ihren BMW vermitteln. Erfahrungsgemäß können Druckfarben den Farbton der Lackierungen, Polster und Interieurleisten jedoch im Einzelfall nicht originalgetreu

wiedergeben. Besprechen Sie daher gern die Farbwahl mit Ihrem BMW Partner vor Ort. Zudem kann man Ihnen dort auch Muster zeigen und bei speziellen Wünschen weiterhelfen. Abbildungen ähnlich. Irrtümer und Änderungen bleiben vorbehalten.

# FARBWELT EXTERIEUR.

SA-Nr. EUR inkl. 19 % MwSt. [EUR ohne MwSt.]

UNI

**Alpinweiss** 300 **Serie**

METALLIC

**Mineralweiss** A96 **1.150,-** [966,39]  
**Aveturinrot** C57  
**Saphirschwarz** 475  
**Oxidgrau** C4A

**Sparkling Kupfergrau** C55 **1.150,-** [966,39]  
**Spacesilber** C67  
**Sophistograu** A90

Nicht in Verbindung mit M Sportpaket oder M760e xDrive

**M Brooklyn Grau** C4P **1.150,-** [966,39]

Nur in Verbindung mit M Sportpaket und M760e xDrive

**M Carbonschwarz** 416 **1.750,-** [1.470,59]

In Verbindung mit M Sportpaket **1.150,-** [966,39]

BMW INDIVIDUAL LACKIERUNG

**BMW Individual Tansanitblau metallic** C3Z **2.400,-** [2.016,81]  
**BMW Individual Dravitgrau metallic** C36

**BMW Individual Frozen Pure metallic** C5A **3.800,-** [3.193,28]  
**BMW Individual Frozen Deep Grey** C64

BMW INDIVIDUAL TWO-TONE LACKIERUNG

**BMW Individual Two-Tone Lackierung Saphirschwarz metallic** 3MY **12.000,-** [10.084,03]

zweifarbige Lackierung inklusive Coachline  
 Dachfarbe Saphirschwarz metallic  
 Basisfarbe wählbar aus folgenden Lackierungen:  
 – Aventurinrot metallic  
 – Oxidgrau metallic  
 – BMW Individual Tansanitblau metallic  
 – BMW Individual Dravitgrau metallic

Nur in Verbindung mit Entfall spezifischer Designumfänge Exterieur

**BMW Individual Two-Tone Lackierung Oxidgrau metallic** 3MZ **12.000,-** [10.084,03]

zweifarbige Lackierung inklusive Coachline  
 Dachfarbe Saphirschwarz metallic  
 Basisfarbe wählbar aus folgenden Lackierungen:  
 – Aventurinrot metallic  
 – Saphirschwarz metallic  
 – BMW Individual Tansanitblau metallic  
 – BMW Individual Dravitgrau metallic

Nur in Verbindung mit Entfall spezifischer Designumfänge Exterieur

# FARBWELT INTERIEUR.

## POLSTER KUNSTLEDER

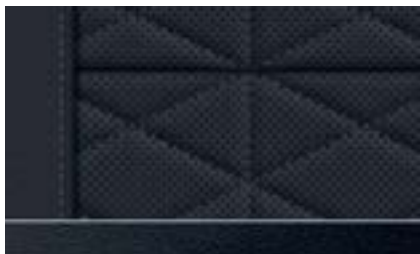

■ Kunstleder Veganza KVSW Schwarz<sup>1</sup>

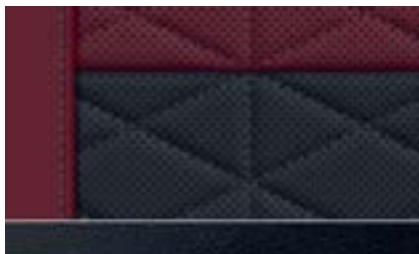

□ Kunstleder Veganza KVJY Schwarz/Burgundy<sup>1</sup>

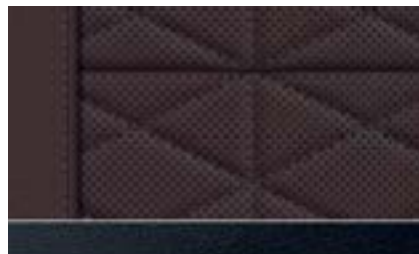

□ Kunstleder Veganza KVMY Schwarz Mokka<sup>1</sup>



□ Kunstleder Veganza KVRI Cognac<sup>1</sup>

## POLSTER LEDER



□ M Leder Merino VCJL Schwarz/Atlasgrau<sup>1,2</sup>

## POLSTER BMW INDIVIDUAL LEDER

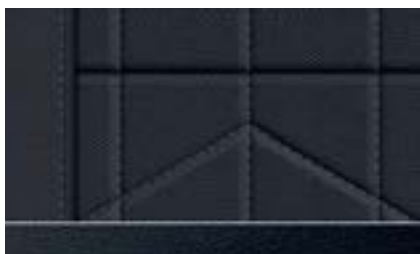

□ BMW Individual Leder Merino VCSW Schwarz<sup>1</sup>



□ BMW Individual Leder Merino VCMY Mokka<sup>1</sup>



□ BMW Individual Leder Merino VCTQ Tartufo<sup>1</sup>



□ BMW Individual Leder Merino VCF2 Amarone<sup>1</sup>



□ BMW Individual Leder Merino VCFU Rauchweiss<sup>1</sup>

■ Serienausstattung   □ Sonderausstattung

<sup>1</sup> In Verbindung mit Weltfarbe Schwarz.

<sup>2</sup> Serie für M760e xDrive.

Bitte beachten Sie, dass auch bei bestimmungsgemäßem Gebrauch über kurz oder lang nicht behebbare Verunreinigungen auf den Sitzbezügen auftreten können. Dies kann insbesondere durch nicht farbechte Kleidung hervorgerufen werden.  
Bitte beachten Sie, dass die Interieurfarbe abhängig von der gewählten Polsterfarbe ist.



# FARBWELT INTERIEUR.

## POLSTER BMW INDIVIDUAL LEDER



□ BMW Individual Volleder Merino mit Exklusivumfängen VDSW Schwarz<sup>1</sup>



□ BMW Individual Volleder Merino mit Exklusivumfängen VDMY Mokka<sup>1</sup>

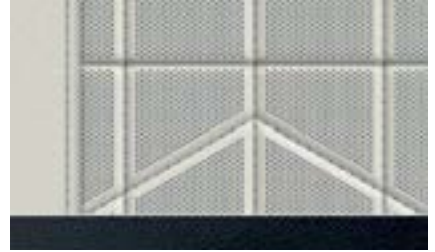

□ BMW Individual Volleder Merino mit Exklusivumfängen VDFU Rauchweiss<sup>1</sup>



□ BMW Individual Volleder Merino mit Exklusivumfängen VDF2 Amareno<sup>2</sup>



□ BMW Individual Volleder Merino mit Exklusivumfängen VCTQ Tartufo<sup>2</sup>



□ BMW Individual Leder Merino/ Woll-Kaschmir-Kombination mit Exklusivumfängen VEII Rauchweiß/Hellgrau

## INTERIEURLEISTEN



■ 4D7 Interieurleisten Edelholz Lindenholz Finesline braun, offenporig<sup>3</sup>



□ 4DQ Interieurleisten Edelholz Lindenholz Finesline braun offenporig/Pianolack schwarz

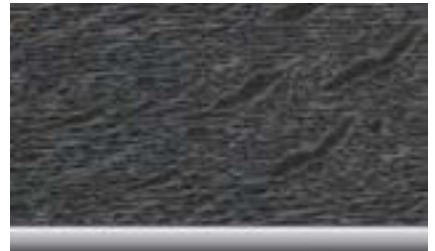

□ 43D Interieurleisten Edelholz Spiegeleiche grau-metallic hochglänzend



□ 43E Interieurleisten Edelholz Esche Maser grau-metallic offenporig



□ 43C Interieurleisten Edelholz Finesline schwarz mit Metalleffekt hochglänzend, M Signatur<sup>4,5</sup>



□ 43B M Interieurleisten Carbon Fibre mit Silberfäden/Pianolack schwarz

## BMW INDIVIDUAL INTERIEURLEISTEN



□ XEE BMW Individual Interieurleisten Edelholz Esche Flowing Grey offenporig<sup>6</sup>

■ Serienausstattung □ Sonderausstattung

<sup>1</sup> In Verbindung mit Weltfarbe Schwarz.

<sup>2</sup> In Verbindung mit Weltfarbe Nachtblau.

<sup>3</sup> Nicht erhältlich für M760e xDrive.

<sup>4</sup> Serie für M760e xDrive und M Sportpaket.

<sup>5</sup> Nur erhältlich in Verbindung mit M Sportpaket.

<sup>6</sup> Nur in Verbindung mit BMW Individual Leder Merino/Woll-Kaschmirkombination VEII Rauchweiß/Hellgrau mit Exklusivumfängen.

Bitte beachten Sie, dass auch bei bestimmungsgemäßem Gebrauch über kurz oder lang nicht behebbare Verunreinigungen auf den Sitzbezügen auftreten können. Dies kann insbesondere durch nicht farbechte Kleidung hervorgerufen werden. Bitte beachten Sie, dass die Interieurfarbe abhängig von der gewählten Polsterfarbe ist.

# FARBWELT INTERIEUR.

SA-Nr. EUR inkl. 19% MwSt. [EUR ohne MwSt.]

## POLSTER

### KUNSTLEDER

#### Kunstleder Veganza

neues synthetisches lederfreies Material mit deutlich verbesserter Haptik, moderner Narbung und verbesserten Klimateigenschaften  
Rautenförmige Steppung, 100% Perforation

#### Schwarz

KVSW

Serie

#### Schwarz/Burgundy Mokka Cognac

KVJY  
KVMY  
KVRI

-, -

### LEDER

#### BMW M Leder Merino Schwarz/Atlasgrau

VCJL

1.850,- [1.554,62]

Nur in Verbindung mit M Sport Interieur  
Nur in Verbindung mit M Interieurleisten Carbon Fibre mit Silberfäden/Pianolack schwarz bzw. Interieurleisten Edelholz Finition schwarz mit Metalleffekt hochglänzend, M Signatur  
Nur in Verbindung mit Multifunktionssitze für Fahrer und Beifahrer  
Nur in Verbindung mit M Sicherheitsgurte

In Verbindung mit M760e xDrive

Serie

### BMW INDIVIDUAL LEDER

#### BMW Individual Leder Merino

4.250,- [3.571,43]

Nur in Verbindung mit BMW Individual Interieur  
Nur in Verbindung mit Multifunktionssitze für Fahrer und Beifahrer

Im Umfang BMW Individual Interieur mit Exklusivumfängen enthalten

#### Schwarz Mokka Rauchweiss Amarone Tartufo

VCSW  
VCMY  
VCFU  
VCF2  
VCTQ

In Verbindung mit M Sportpaket

1.850,- [1.554,62]

In Verbindung mit M760e xDrive

-, -

#### BMW Individual Volleder Merino

13.100,- [11.008,40]

Nur in Verbindung mit BMW Individual Interieur mit Exklusivumfängen  
Nur in Verbindung mit Multifunktionssitze für Fahrer und Beifahrer

Im Umfang BMW Individual Interieur mit Exklusivumfängen enthalten

#### Schwarz Mokka Rauchweiss

VDSW  
VDMY  
VDFU

#### Tartufo

Lenkrad, Fußraum und Alcantara Dachhimmel in Nachtblau

VDTQ

Nur in Verbindung mit Driving Assistant Plus oder Innovationspaket

#### Amarone

Lenkrad, Fußraum und Alcantara Dachhimmel in Grau

VDF2

Nur in Verbindung mit Driving Assistant Plus oder Innovationspaket

In Verbindung mit M Sportpaket

11.000,- [9.243,70]

In Verbindung mit M760e xDrive

9.150,- [7.689,08]

#### BMW Individual Leder Merino/ Woll-Kaschmir-Kombination mit Exklusivumfängen Rauchweiß/Hellgrau

VEII

800,- [672,27]

Lenkrad, Fußraum und Alcantara Dachhimmel in Grau  
Nur in Verbindung mit BMW Individual Interieur mit Exklusivumfängen  
Nur in Verbindung mit Connoisseur Paket, Executive Paket und Executive Lounge Paket  
Nur in Verbindung mit Driving Assistant Plus oder Innovationspaket

# FARBWELT INTERIEUR.

SA-Nr. EUR inkl. 19% MwSt. [EUR ohne MwSt.]

## INTERIEURLEISTEN

<b>Interieurleisten Edelholz Lindenholz Finline braun, offenporig</b>	4D7	<b>Serie</b>
Nicht in Verbindung mit M760e xDrive		
<b>Interieurleisten Edelholz Lindenholz Finline braun offenporig/Pianolack schwarz</b>	4DQ	-,-
Nur in Verbindung mit M Sport Interieur, BMW Individual Interieur oder BMW Individual Interieur mit Exklusivumfängen		
<b>Interieurleisten Edelholz Spiegeleiche grau-metallic hochglänzend</b>	43D	<b>550,-</b> [462,18]
In Verbindung mit M Sport Interieur, BMW Individual Interieur oder BMW Individual Interieur mit Exklusivumfängen		
<b>Interieurleisten Edelholz Esche Maser grau-metallic offenporig</b>	43E	<b>550,-</b> [462,18]
In Verbindung mit M Sport Interieur, BMW Individual Interieur oder BMW Individual Interieur mit Exklusivumfängen		
<b>Interieurleisten Edelholz Finline schwarz mit Metalleffekt hochglänzend, M Signatur</b>	43C	-,-
M Streifen auf Dekor, Instrumententafel und Kopfstütze		
Im Umfang M Sportpaket enthalten Nur in Verbindung mit M Sportpaket, BMW Individual Interieur oder BMW Individual Interieur mit Exklusivumfängen		
In Verbindung mit M760e xDrive		<b>Serie</b>
<b>M Interieurleisten Carbon Fibre mit Silberfäden/Pianolack schwarz</b>	43B	<b>800,-</b> [672,27]
Pianolack-Umfänge an der Mittelkonsole		
Nur in Verbindung mit BMW Individual Interieur, BMW Individual Interieur mit Exklusivumfängen oder BMW M Leder Merino Schwarz/Atlasgrau Im Umfang BMW Individual Interieur mit Exklusivumfängen enthalten		
<b>BMW INDIVIDUAL INTERIEURLEISTEN</b>		
<b>BMW Individual Interieurleisten Edelholz Esche Flowing Grey offenporig</b>	XEE	<b>800,-</b> [672,27]
Nur in Verbindung mit BMW Individual Leder Merino/ Woll-Kaschmir-Kombination Rauchweiß/Hellgrau		
In Verbindung mit BMW Individual Interieur mit Exklusivumfängen		-,-

# SONDERAUSSTATTUNGEN.

	SA-Nr.	EUR inkl. 19 % MwSt. [EUR ohne MwSt.]	17 xDrive60	750e xDrive	740d xDrive	M760e xDrive
<b>AUSSTATTUNGSPAKETE</b>						
<b>Executive Paket</b> bestehend aus:	9DA	<b>4.600,-</b> [3.865,55]	<input type="checkbox"/>	<input type="checkbox"/>	<input type="checkbox"/>	<input type="checkbox"/>
<ul style="list-style-type: none"> <li>- <b>Aktive Sitzbelüftung im Fond</b> Belüftung von Sitzfläche und Sitzlehne im Fond</li> <li>- <b>Multifunktionssitze im Fond</b> Außensitze elektrisch verstellbar: <ul style="list-style-type: none"> <li>- Sitzlängsverstellung</li> <li>- Sitzflächeneigung</li> <li>- Lehnenneigung und Lehnenkopferstellung</li> <li>- 4-Wege-Lordosenstütze</li> <li>- Kopfstützenhöhe</li> <li>- Lautsprecher in Kopfstütze im Rücksitz</li> </ul> </li> <li>- <b>Executive Lounge Fondkonsole</b> luxuriöse Ausführung der Mittelarmlehne: <ul style="list-style-type: none"> <li>- hochklappbar; keine feststehende Konsole</li> <li>- 5-Sitzigkeit bleibt erhalten</li> <li>- Glasoberflächen mit Facettenschliff</li> <li>- aufwendiges Nahtbild auf Armablagefläche</li> </ul> </li> <li>- <b>Massagefunktion im Fond</b> Ganzkörpertraining und Massagefunktion in 3 Intensitätsstufen. <ul style="list-style-type: none"> <li>- In Verbindung mit BMW Touch Command bzw. Fond-Entertainment Experience: 8 Massageprogramme in jeweils 3 Intensitätsstufen zur Muskelaktivierung und -entspannung: Beckenaktivierung, Oberkörperaktivierung, Ganzkörperaktivierung, Rückenmassage, Schultermassage, Lendenmassage, Oberkörpertraining, Ganzkörpertraining</li> <li>- In Verbindung mit Fond-Entertainment Experience: zusätzliches Vitalisierungsprogramm: ein aktives Körpertraining, welches auf längeren Fahrten die Muskulatur entspannt und regeneriert</li> </ul> </li> </ul> <p>Nicht in Verbindung mit Kunstleder Veganza Nur in Verbindung mit Multifunktionssitze für Fahrer und Beifahrer</p>						
<b>Executive Lounge Paket</b> bestehend aus:	9DB	<b>6.730,-</b> [5.655,46]	<input type="checkbox"/>	<input type="checkbox"/>	<input type="checkbox"/>	<input type="checkbox"/>
<ul style="list-style-type: none"> <li>- <b>Executive Lounge Seating</b> <ul style="list-style-type: none"> <li>- spaltfreie Wadenauflage 2. Sitzreihe Beifahrerseite</li> <li>- Lordosenstütze mit Memoryfunktion</li> <li>- Fersenauflage in Backpanel Beifahrersitz</li> <li>- Lautsprecher in Kopfstütze im Rücksitz</li> <li>- Kuschelkissen</li> <li>- Beifahrersitz zusätzlich 90 mm nach vorne verschiebbar</li> <li>- Sitzlehne und Kopfstütze Beifahrersitz können maximal nach vorne positioniert und eingeklappt werden</li> </ul> </li> <li>- <b>Fond-Entertainment Experience</b> <ul style="list-style-type: none"> <li>- BMW Theatre Screen mit 31,3" Ultrawide-Format in 32:9 mit 8K Auflösung</li> <li>- Amazon FireTV Ecosystem mit einer Vielzahl von Apps</li> <li>- HDMI Schnittstelle für externe Inhalte z. B: TV Sticks, Mobiltelefone, Gameconsole, Computer</li> <li>- Display multi-touchfähig, zusätzlich steuerbar über BMW Touch Command in den hinteren Türen</li> <li>- BMW Theatre Screen elektrisch: klappbar, sowie verschiebbar für maximalen Augenabstand</li> </ul> </li> </ul> <p>Nicht in Verbindung mit Kunstleder Veganza Nur in Verbindung mit Executive Paket und Connoisseur Paket</p>						
<b>Connoisseur Paket</b> bestehend aus:	9DC	<b>2.050,-</b> [1.722,69]	<input type="checkbox"/>	<input type="checkbox"/>	<input type="checkbox"/>	<input type="checkbox"/>
<ul style="list-style-type: none"> <li>- <b>Aktive Sitzbelüftung vorn</b> <ul style="list-style-type: none"> <li>- Rückenlehne und Sitzfläche der Vordersitze belüften über Ventilatoren</li> <li>- Fahrer und Beifahrersitz unabhängig getrennt regelbar</li> <li>- Fahrer und Beifahrerseite unabhängig getrennt regelbar</li> <li>- Verteilung in Sitzfläche und Rückenlehne unabhängig voneinander einstellbar</li> </ul> </li> <li>- <b>Massagefunktion vorn</b> <ul style="list-style-type: none"> <li>- Lordosenstütze mit Memoryfunktion</li> <li>- Einzelpunktmassage in der Rückenlehne</li> <li>- Intensivität einstellbar</li> <li>- vitalisierende Massage nur für den Rücken</li> </ul> </li> </ul> <p>Nicht in Verbindung mit Kunstleder Veganza Nur in Verbindung mit Multifunktionssitze für Fahrer und Beifahrer</p>						

# SONDERAUSSTATTUNGEN.

	SA-Nr.	EUR inkl. 19 % MwSt. [EUR ohne MwSt.]	17 xDrive60	750e xDrive	740d xDrive	M760e xDrive
<b>Klima-Akustik Paket</b> bestehend aus:  – <b>Komfortverglasung</b> – infrarotreflektierend für Frontscheibe, Seitenscheiben und Heckscheibe mit einbruchhemmender Akustikfolie – inklusive Design-Kontrastdruck in Heckscheibe vor C-Säule  – <b>Sonnenschutzverglasung</b> reduziert bei Sonneneinstrahlung die Aufheizung des Fahrzeuginnenraums. Stärker eingefärbte Verglasung ab der B-Säule im hinteren Fahrzeugbereich bewirkt eine stärkere Absorption des Sonnenlichtes für diese Flächen  – <b>Wärmekomfort Paket</b> – Sitzfläche und Rückenlehne der beiden äußeren Sitzplätze – dreistufige Regelung – Schnellaufheizfunktion – Heizung in Lenkrad, Mittelarmlehne vorn, Seitenarmlehnen für Beifahrer vorn und hinten – Infrarot (IR)-Flächenheizung umfasst die folgenden Elemente: Türverkleidung vorn und hinten, Cockpit Unterseite	9DD	<b>2.490,-</b> [2.092,44]	<input type="checkbox"/>	<input type="checkbox"/>	<input type="checkbox"/>	<input type="checkbox"/>
<b>Innovationspaket</b> bestehend aus:  – <b>Driving Assistant Professional</b> kamera- und radarbasiertes Fahrerassistenzsystem bestehend aus: – Driving Assistant – Aktive Geschwindigkeitsregelung mit Stopp & Go-Funktion, aktive Geschwindigkeitsregelung im Bereich 30 km/h bis 210 km/h mit Abstandsregelung – Automatischer Speed Limit Assist – Lenk- und Spurführungsassistent: unterstützt im Geschwindigkeitsbereich bis 210 km/h die Spurmitte durch korrigierende Lenkeingriffe zu halten, sowie Unterstützung in Engstellen – Rettungsgassenassistent: Fahrzeug lenkt bei Vorgabe „Rettungsgasse bilden“ automatisch an den Seitenstreifen – Spurhalteassistent mit aktivem Seitenkollisionsschutz: korrigierende Lenkeingriffe im Geschwindigkeitsbereich 70 km/h bis 210 km/h, zum Halten der Spur – Ampelerkennung: Erweiterung der Haltefunktion der Aktiven Geschwindigkeitsregelung um Reaktion auf Ampeln bis 80 km/h – Ausweichhilfe: Unterstützt in kritischen Auffahrsituationen von 30 km/h bis 160 km/h – Kreuzungswarnung mit City-Bremsfunktion: Warnung in Vorfahrtssituationen und bei Stoppschildern, Bremsunterstützung mit optischer/akustischer Warnung inkl. aktivem Bremsengriff bei drohender Kollision mit Querverkehr bis 85 km/h. Sie erkennt Ampeln, Verkehrsschilder und querende Fahrzeuge und hilft, Unfälle zu vermeiden – Falschfahrwarnung: Warnung bei Einfahrverbotschildern – Lokale Gefahrenwarnung: Info über Glätte, Glatteis, Starkregen werden erkannt und übertragen – Ausstattungsalternative zu reduziertem Preis: Driving Assistant Plus  – <b>Parking Assistant Professional</b> kamera- und ultraschallbasiertes Assistenzsystem bestehend aus dem Parkassistenten Professional einschließlich Remotebedienung (Smartphone) sowie den Funktionen von Parking Assistant und Parking Assistan Plus. Zusätzlich zu den Funktionen des Parking Assistant kann über den Parking Assistant Professional nachträglich ein automatisiertes Parkmanöver gestartet werden, welches vorher durch den Fahrer manuell initiiert worden ist. Während des Parkmanövers werden auch Bordsteine zur Ausrichtung genutzt. Anzeige/Visualisierung von gefundenen Parkplätzen werden als Overlay- oder Prinzip-Display in TopView-Bild oder auf dem Smartphone angezeigt. Ska-endarstellung, für ein besseres Verständnis, welchem Parkplatz dies in der Realität entspricht. Weiter sind die Funktionen Manövrierassistent, der bis zu 10 eingelernte Fahrstrecken abspeichern kann und diese selbständig wieder abfahren kann sowie der Rückfahrassistent Professional mit einem Verfahren von bis zu 200 m in dem Paket enthalten.  Über die Remotebedienung lenkt das Fahrzeug beim Ein- und Ausparken automatisch in die entsprechende Parklücke. Dies funktioniert nahtlos zwischen der Bedienung im oder außerhalb des Fahrzeuges.	7R7	<b>2.190,-</b> [1.840,34]	<input type="checkbox"/>	<input type="checkbox"/>	<input type="checkbox"/>	<input type="checkbox"/>
In Verbindung mit Driving Assistant Plus  (Ausstattungsalternative zu reduziertem Preis)		<b>1.650,-</b> [1.386,55]	<input type="checkbox"/>	<input type="checkbox"/>	<input type="checkbox"/>	<input type="checkbox"/>

# SONDERAUSSTATTUNGEN.

	SA-Nr.	EUR inkl. 19 % MwSt. [EUR ohne MwSt.]	i7 xDrive60	750e xDrive	740d xDrive	M760e xDrive
<b>EXTERIEUR</b>						
<b>Entfall spezifischer Designumfänge Exterieur</b> entfernt blaue Exterieurumfänge in: – Frontschweller – Seitenschweller vorne – Heckschürze seitlich	3DE	–,-	□			
<b>Modellschriftzug, Entfall</b> Entfall aller Schriftzüge mit Ausnahme der Schriftzüge im Heckbereich links: „i7“	320	–,-	□		□	
<b>INTERIEUR</b>						
<b>BMW Individual Interieur</b> – Interieurleisten Edelholz Spiegeleiche grau-metallic hochglänzend (alternativ: M Interieurleisten Carbon Fibre mit Silberfäden/Pianolack schwarz, Interieurleisten Edelholzausführung Finition schwarz mit Metalleffekt hochglänzend und M Signatur, Interieurleisten Edelholzausführung Esche Maser grau-metallic offenporig, Interieurleisten Edelholzausführung Lindenholz Finition braun offenporig/Pianolack schwarz, BMW Individual Interieurleisten Edelholzausführung Esche Flowing Grey offenporig) – Multifunktionssitze für Fahrer und Beifahrer – M Dachhimmel Anthrazit (alternativ: M Dachhimmel Alcantara Anthrazit) – BMW Individual Leder Merino Schwarz (alternativ: BMW Individual Leder Merino Amarone, BMW Individual Leder Merino Rauchweiß, BMW Individual Leder Merino Mokka, BMW Individual Leder Merino Tartufo)	7M7	<b>4.250,-</b> [3.571,43]	□	□	□	
Für i7 xDrive60, 750e xDrive und 740d xDrive nicht in Verbindung mit M Sport Interieur und BMW Individual Interieur mit Exklusivumfängen Für M760e xDrive nicht in Verbindung mit BMW Individual Interieur mit Exklusivumfängen		–,-				□
In Verbindung mit M Sportpaket		<b>1.850,-</b> [1.554,62]	□	□	□	
<b>BMW Individual Interieur mit Exklusivumfängen</b> – M Interieurleisten Carbon Fibre mit Silberfäden/Pianolack schwarz (alternativ: Interieurleisten Edelholzausführung Finition schwarz mit Metalleffekt hochglänzend, M Signatur, Interieurleisten Edelholzausführung Spiegeleiche grau-metallic hochglänzend, Interieurleisten Edelholzausführung Esche Maser grau-metallic offenporig, Interieurleisten Edelholzausführung Lindenholz Finition braun offenporig/Pianolack schwarz, BMW Individual Interieurleisten Edelholzausführung Esche Flowing Grey offenporig) – Multifunktionssitze für Fahrer und Beifahrer – BMW Individual Leder Merino mit Exklusivumfängen Schwarz (alternativ: BMW Individual Leder Merino mit Exklusivumfängen Amarone, BMW Individual Leder Merino mit Exklusivumfängen Rauchweiß, BMW Individual Leder Merino mit Exklusivumfängen Mokka, BMW Individual Leder Merino mit Exklusivumfängen Tartufo, BMW Individual Leder Merino/ Woll-Kaschmirkombination mit Exklusivumfängen Rauchweiß/Hellgrau)	7M8	<b>13.100,-</b> [11.008,40]	□	□	□	
Für i7 xDrive60, 750e xDrive und 740d xDrive nicht in Verbindung mit M Sport Interieur und BMW Individual Interieur Für M760e xDrive nicht in Verbindung mit BMW Individual Interieur		<b>9.150,-</b> [7.689,08]				□
In Verbindung mit M Sportpaket		<b>11.000,-</b> [9.243,70]	□	□	□	
<b>Glasapplikation „CraftedClarity“ für Interieurelemente</b> geschliffene Kristall-Glaselemente: – BMW Controller – Start-Stopp-Knopf – Volume-Walze – Gangwahlschalter – Sitzverstellungstasten in der Türverkleidung	4A2	<b>850,-</b> [714,29]	□	□	□	□
<b>M Dachhimmel Anthrazit</b> Nur in Verbindung mit M Sport Interieur bzw. BMW Individual Interieur Im Umfang M Sport Interieur und BMW Individual Interieur enthalten	775	–,-	□	□	□	■
<b>M Dachhimmel Alcantara Anthrazit</b> – 4 Haltegriffe mit beledertem Griffbereich in M Leder Merino – 2 Alcantara Sonnenblenden mit integriertem Licht – Zuziehrolle in Stoff Nur in Verbindung mit BMW M Leder Merino Schwarz/Atlasgrau oder BMW Individual Interieur	776	<b>1.200,-</b> [1.008,40]	□	□	□	□

# SONDERAUSSTATTUNGEN.

	SA-Nr.	EUR inkl. 19 % MwSt. [EUR ohne MwSt.]	i7 xDrive60	750e xDrive	740d xDrive	M760e xDrive
<b>ENTERTAINMENT</b>						
<b>Bowers &amp; Wilkins Diamond Surround Sound System</b> Kernfunktionen: – 7-Band Equalizer – Mikrofongestützte fahrdynamische Klangregelung – 4 Klangmodi (Presets) – Vollaktives System (diskrete Ansteuerung der Lautsprecher), 32 Verstärkerkanäle – 3D Surround Sound: 4 Lautsprecher im Dachhimmel – Bass Performance PLUS: Zwei zusätzliche Tieftöner in den Türen – 4D Audio: jeweils 2 Shaker in den Sitzlehnen (2. Sitzreihe nur in Verbindung mit Multifunktionsitze im Fond) – TrueSurround: Kopfstützenlautsprecher in 1. und 2. Sitzreihe – Lautsprecherblenden in den Türen aus Edelstahl – Bowers & Wilkins Branding an den Türen vorne und hinten – Beleuchtung der Lautsprecher in den Türen: Hochtöner (Nautilus) und Mitteltöner vorn, Mitteltöner hinten – Systemleistung: 1.965 Watt  Anzahl Lautsprecher: 36 (740d xDrive) / 35 (i7 xDrive60, 750e xDrive, M760e xDrive) – 5 x Mitteltöner Continuum – 3 x Diamant-Hochtöner – 2 x Hochtöner Alu – 2 x Zentralbass (740d xDrive) / 1 x Subwoofer (i7 xDrive60, 750e xDrive, M760e xDrive) – 4 x 3D-Lautsprecher – 8 x Shaker in Sitzen (2. Sitzreihe nur in Verbindung mit Multifunktionsitze im Fond) – 8 x Kopfstützenlautsprecher in 1. und 2. Sitzreihe – 4 x Dual-Core TT  Nicht in Verbindung mit Kunstleder Veganza Nur in Verbindung mit Multifunktionsitze für Fahrer und Beifahrer	6F1	<b>5.800,-</b> [4.873,95]	<input type="checkbox"/>	<input type="checkbox"/>	<input type="checkbox"/>	<input type="checkbox"/>
<b>Fond-Entertainment Experience</b> – BMW Theatre Screen mit 31,3" Ultrawide-Format in 32:9 mit 8K Auflösung – BMW Theatre Screen elektrisch: klappbar, sowie verschiebbar für maximalen Augenabstand – Amazon FireTV Ecosystem mit einer Vielzahl von Apps – HDMI Schnittstelle für externe Inhalte z. B.: TV Sticks, Mobiltelefone, Gameconsole, Computer – Display multi-touchfähig, zusätzlich steuerbar über BMW Touch Command in den hinteren Türen  Im Umfang Executive Lounge Paket enthalten	6FR	<b>4.750,-</b> [3.991,60]	<input type="checkbox"/>	<input type="checkbox"/>	<input type="checkbox"/>	<input type="checkbox"/>
<b>INFORMATION UND KOMMUNIKATION</b>						
<b>Innenraumkamera</b> die Innenraumkamera beinhaltet folgende Funktionalitäten: 1. Momentaufnahme – Remote Innenansicht; Kundengetriggerte Aufnahmen über MyBMW App – Anti-Diebstahl-Rekorder (innen); Diebstahlaufzeichnung und Pushbenachrichtigung im Alarmfall  Voraussichtlich verfügbar ab März 2023	4NR	<b>140,-</b> [117,65]	<input type="checkbox"/>	<input type="checkbox"/>	<input type="checkbox"/>	<input type="checkbox"/>
<b>FAHRWERK, BREMSEN UND LENKUNG</b>						
<b>Executive Drive Pro</b> Innovatives Fahrwerkssystem, das komfortable Fahrwerksausrichtung mit dynamischen Fahreigenschaften vereint. Durch die inkludierte Funktion aktive Wankstabilisierung werden die Bewegungen des Fahrzeugaufbaus bei Kurven- und Geradeausfahrten und somit die Neigung der Karosserie auf ein Minimum reduziert. Das System basiert auf aktiven Stabilisatoren an Vorder- und Hinterachse und regelt während der Fahrt kontinuierlich. Durch die Kombination mit der Dynamischen Dämpfer Control und durch die Einbindung der zusätzlichen verfügbaren Informationen aus dem Navigationssystem, der Fahrstilanalyse sowie den Kamera-Vorausschautdaten wird der Fahrkomfort weiter gesteigert	2VS	<b>3.570,-</b> [3.000,00]	<input type="checkbox"/>	<input type="checkbox"/>	<input type="checkbox"/>	<input checked="" type="checkbox"/>
<b>M Sportbremse</b> blau lackierte Bremssättel mit M Schriftzug  Nur in Verbindung mit M Sportpaket	3M1	<b>700,-</b> [588,24]	<input type="checkbox"/>	<input type="checkbox"/>	<input type="checkbox"/>	<input type="checkbox"/>
In Verbindung mit M Sportpaket Pro		<b>-,-</b>	<input type="checkbox"/>	<input type="checkbox"/>	<input type="checkbox"/>	<input type="checkbox"/>

# SONDERAUSSTATTUNGEN.

	SA-Nr.	EUR inkl. 19 % MwSt. [EUR ohne MwSt.]	i7 xDrive60	750e xDrive	740d xDrive	M760e xDrive
<b>ASSISTENZSYSTEME</b>						
<p><b>Driving Assistant Plus</b> kamera- und radarbasiertes Fahrerassistenzsystem bestehend aus der Aktiven Geschwindigkeitsregelung (die Geschwindigkeit des Fahrzeugs wird im Bereich von ca. 30-180 km/h unter Berücksichtigung eines aus 4 Stufen wählbaren Abstands zum vorausfahrenden Fahrzeug eingehalten). Zusätzlich zu den vorausfahrenden Fahrzeugen können auch stehende Fahrzeuge erfasst werden, automatisches Anbremsen des Fahrzeugs im Bedarfsfall auch bis in den Stillstand (Stop&amp;Go). Aus dem Stillstand heraus wird ein automatisches oder fahrerinitiiertes, geregeltes Anfahren angeboten. Der Abstand kann auf Wunsch durch das System situativ angepasst werden, so dass keine Bedienung des Fahrers mehr nötig ist. Bedienung der Aktiven Geschwindigkeitsregelung über Multifunktion für Lenkrad.</p> <ul style="list-style-type: none"> <li>– <b>Speed Limit Info</b> mit Anzeige vorausliegender Geschwindigkeitsbegrenzungen und Überholverbotsanzeige sowie der manuelle Speed Limit Assist, welcher die Übernahme einer erkannten Geschwindigkeitsbegrenzung als Setzgeschwindigkeit für die ACC- und Limiter-Funktion und die Geschwindigkeitsregelung ermöglicht.</li> <li>– <b>Automatischer Speed Limit Assist:</b> Ermöglicht die automatisierte Übernahme von vorausschauend erkannten Geschwindigkeitsbegrenzungen ins ACC.</li> <li>– <b>Spurverlassenswarnung</b> mit Fahrbahnrückführung, erkennt Spurmarkierungen ab ca. 70 km/h und warnt per Lenkrad-Vibration vor einem ungewollten Verlassen der Fahrspur sowie beim Abbiegen vor Gegenverkehr. Bei gesetztem Blinker bzw. Tipp-Blinker unterdrückt (gewollter Spurwechsel). Anzeige in der Instrumentenkombination.</li> <li>– <b>Frontkollisionwarnung mit Bremsengriff</b> umfasst die Auffahr- und Personenwarnung mit City-Bremsfunktion einschließlich des Gegenverkehrs. Das System erkennt und reagiert automatisch mit einem Bremsengriff auf Fahrzeuge (bis 85km/h) sowie auf Radfahrer und Fußgänger (bis 65km/h). Oberhalb dieser Grenzen erfolgt bei Radfahrern und Fußgängern bis 85km/h eine Warnung und Vorbereitung des Bremssystems auf einen Eingriff durch den Fahrer.</li> <li>– <b>Lenk und Spurführungsassistent</b> unterstützt im Bereich von 0 bis 180 km/h durch korrigierende Lenkeingriffe die Spurmitte zu halten und erweitert somit die ACC-Funktion</li> </ul> <p>Im Umfang Innovationspaket wählbar</p>	5AT	<b>1.200,-</b> [1.008,40]	<input type="checkbox"/>	<input type="checkbox"/>	<input type="checkbox"/>	<input type="checkbox"/>
<b>SICHERHEIT</b>						
<p><b>M Sicherheitsgurte</b> beinhaltet Sicherheitsgurte schwarz mit feinen M Streifen für alle Sitzplätze</p> <p>Nur in Verbindung mit BMW M Leder Merino Schwarz/Atlasgrau</p>	4GQ	<b>300,-</b> [252,10]	<input type="checkbox"/>	<input type="checkbox"/>	<input type="checkbox"/>	<input type="checkbox"/>
<b>SICHT</b>						
<p><b>BMW Kristallscheinwerfer Iconic Glow</b> – Integration von Glaselementen mit Diamantschliff ins Tagfahrlicht – Funkeln im Glas auch im Kaltzustand deutlich sichtbar – Welcome &amp; Goodbye Inszenierung durch dynamisches Funkeln mit Hilfe integrierter LEDs</p> <p>Für i7 xDrive60 nur erhältlich in Verbindung mit Innovationspaket</p>	3DM	<b>2.100,-</b> [1.764,71]	<input type="checkbox"/>	<input type="checkbox"/>	<input type="checkbox"/>	<input type="checkbox"/>
<b>SITZKOMFORT</b>						
<p><b>Multifunktionssitze für Fahrer und Beifahrer</b> zusätzliche Sitzfunktionen: – Lehnenkopferverstellung (Knicklehne) – Lehnenbreitenverstellung – Sitztiefenverstellung – Crash-aktive Kopfstütze</p> <p>Im Umfang M Sport Interieur, BMW Individual Interieur und BMW Individual Interieur mit Exklusivumfängen enthalten</p>	4FM	<b>860,-</b> [722,69]	<input type="checkbox"/>	<input type="checkbox"/>	<input type="checkbox"/>	<input checked="" type="checkbox"/>
<b>KLIMAKOMFORT</b>						
<p><b>Panorama-Glasdach Sky Lounge</b> – Glasdach inklusive beleuchteter Grafik – Grafik durch Siebdruck in Glas eingebracht – dynamische LED Inszenierung möglich – unterschiedliche Farben auswählbar bzw. Mode abhängig – Lichtgrafiken auch bei Tageslicht deutlich sichtbar</p>	407	<b>950,-</b> [798,32]	<input type="checkbox"/>	<input type="checkbox"/>	<input type="checkbox"/>	<input type="checkbox"/>
<p><b>Standheizung</b> – individuelles Temperieren des Fahrgastraums mittels Heizgerät bei kälteren Temperaturen ohne Inbetriebnahme des Motors – Vermeiden zugefrorener und beschlagener Scheiben – inklusive Standlüftung bei wärmeren Temperaturen für einen kühleren Innenraum – Aktivierung per iDrive Controller oder Fernbedienung über BMW Display Key oder Smartphone-App</p>	536	<b>1.450,-</b> [1.218,49]			<input type="checkbox"/>	



# SONDERAUSSTATTUNGEN.

	SA-Nr.	EUR inkl. 19 % MwSt. [EUR ohne MwSt.]	17 xDrive60	750e xDrive	740d xDrive	M760e xDrive
<b>TRANSPORT UND STAURAUUM</b>						
<b>Anhängerkupplung</b> mit elektrisch schwenkbarem Kugelkopf und Anhängerstabilisierungskontrolle	3AC	<b>1.350,-</b> [1.134,45]	<input type="checkbox"/>	<input type="checkbox"/>	<input type="checkbox"/>	<input type="checkbox"/>
<b>Travel &amp; Comfort System</b> – Schnittstelle im Sitz zur Halterung von Tablets etc. inkl. USB-C Buchse – Hochwertig gestaltete Aufnahme von PC Tablets im Fahrzeug an der Rückseite der Vordersitze	4FL	<b>400,-</b> [336,13]	<input type="checkbox"/>	<input type="checkbox"/>	<input type="checkbox"/>	<input type="checkbox"/>
Nur in Verbindung mit Multifunktionssitze für Fahrer und Beifahrer						
<b>WEITERE FUNKTIONEN</b>						
<b>Garagentoröffner, integriert</b> mit der in den Innenspiegel integrierten Universal Fernbedienung können z. B. Garten- und/oder Garagentore vom Fahrzeug aus geöffnet oder geschlossen werden. Die Aktivierung erfolgt über 3 Tasten am Innenspiegel.	319	<b>260,-</b> [218,49]	<input type="checkbox"/>	<input type="checkbox"/>	<input type="checkbox"/>	<input type="checkbox"/>
Hinweise: – Die Kompatibilität zur bestehenden Schließanlage des Garten- und/oder Garagentores kann unter <a href="http://www.homelink.com">www.homelink.com</a> geprüft werden – In Verbindung mit Komfortverglasung kann es zu geringerer Reichweite kommen						
<b>Automatiktüren</b> – Vollautomatisches Türöffnen/ -schließen bis 10° Nick- und Wankwinkel des Fahrzeugs. – hochpräzises manuelles Bewegen der Türen durch integrierten Servomodus – Kollisionsschutz – Komfortable automatische Bedienung der Türen über je zwei zusätzliche Bedienstellen je Tür sowie Sprache, APP, Fahrzeugschlüssel und Zentral-Display – Integrierter Blockierschutz beim Türschließen stoppt die Türbewegung – Umfeldüberwachung für herannahende Objekte – Warnung über optische Signale in den Türen	3CD	<b>1.500,-</b> [1.260,50]	<input type="checkbox"/>	<input type="checkbox"/>	<input type="checkbox"/>	<input type="checkbox"/>
<b>Ladekabel (Mode 3) für öffentliches Laden:</b> – AC-Laden an öffentlichen Ladesäulen für Typ-2-Märkte – 11 kW (3-phasig) – Kabellänge: 5m – Aufbewahrung in Tasche im Gepäckraum	4T4	–,-	<input checked="" type="checkbox"/>	<input checked="" type="checkbox"/>	<input checked="" type="checkbox"/>	<input checked="" type="checkbox"/>
<b>Ladekabel Professional (Mode 3) für öffentliches Laden</b> AC Laden zu Hause oder unterwegs: – Ladeleistung 22 kW, 3-phasig; max. Stromstärke 32 A – AC Stecker: Typ 2	4T2	<b>50,-</b> [42,02]	<input checked="" type="checkbox"/>	<input type="checkbox"/>	<input type="checkbox"/>	<input type="checkbox"/>



## ORIGINAL BMW ZUBEHÖR.

Intensive Fahrerlebnisse, nochmals gesteigert: Zu einem original BMW passt am besten Original BMW Zubehör. Ob Räder und Reifen, Transport- und Gepäckraumlösungen, Innenraum-Zubehör, Kommunikation, Information und Technik, Ladezubehör oder M Performance Parts – mit Original BMW Zubehör finden Sie genau die individuelle Lösung, mit der Sie Fahrfreude nochmals ganz neu erleben.



## RÄDER UND REIFEN.

Mit den Original BMW Komplettträgern erreichen Sie sicher Ihr Ziel und unterstreichen den sportlichen Auftritt Ihres BMW bereits auf den ersten Blick. Was Sie jedoch nicht sofort erkennen: Sie sind passgenau auf Ihren BMW zugeschnitten, durchlaufen aufwendigste Tests mit intensiven Material- und Funktionsprüfungen und wurden in enger Kooperation mit führenden Reifenherstellern entwickelt – individuell abgestimmt auf die Fahrdynamik und Formensprache jedes einzelnen BMW Modells.

## TRANSPORT- UND GEPÄCKKRAUMLÖSUNGEN.

Das Original BMW Zubehör bietet Ihnen ein breites Spektrum an Transport- und Gepäckraumlösungen. Entsprechend Ihren persönlichen Wünschen und Interessen schaffen Sie damit zusätzlichen Platz, wann und wo immer Sie ihn benötigen. Ob es um Trägersysteme oder um Zubehör für den Gepäckraum geht – Sie können sich jederzeit darauf verlassen, dass das Original BMW Zubehör genau auf Ihren BMW abgestimmt und komfortabel zu nutzen ist.



## INNENRAUM-ZUBEHÖR.

Passt perfekt – alle Produkte von Original BMW Zubehör für das Interieur tragen dazu bei, den Innenraum Ihres BMW ganz nach Ihren eigenen Vorstellungen zu gestalten. Neben der hohen Funktionalität des Original BMW Zubehörs entscheiden Sie sich auch immer für attraktives BMW Design sowie eine besonders gute Verarbeitungs- und Materialqualität – und für ein Ambiente, das Sie bei jeder Fahrt aufs Neue begeistert.



## KOMMUNIKATION, INFORMATION UND TECHNIK.

Modernste Funktionen und Features für maximale Freiheit und Flexibilität: Das Original BMW Zubehör für Kommunikation, Information und Technik steht Ihnen dabei immer zur Seite. Ganz gleich, ob Sie Wert auf optimale telefonische Erreichbarkeit oder besten Sound legen – das innovative Original BMW Zubehör hat die passende Lösung. Wo Sie auch unterwegs sind, Sie genießen stets eine gute Verbindung und individuelle Unterhaltung.

## LADEZUBEHÖR.

Egal, wo und wie Sie Ihren BMW laden möchten – das Original BMW Ladezubehör bietet Ihnen maßgeschneiderte Produkte und Services. Während Ihr BMW privat mit dem BMW Flexible Fast Charger an jeder Steckdose oder noch komfortabler an einer BMW Wallbox von Original BMW Zubehör lädt, steht unterwegs ein weitverzweigtes Netz an öffentlichen Ladepunkten zur Verfügung. Innovative Connected Charging Dienste zeigen beispielsweise Ladestationen im Informationsdisplay Ihres BMW an oder lassen Sie die Vorkonditionierung Ihres Fahrzeugs ganz einfach von Ihrem Smartphone aus starten. Für weitere Ladeprodukte und Dienstleistungen wie Installationsumfänge unseres Drittpartners NewMotion berät Sie Ihr BMW Partner vor Ort.



## M PERFORMANCE PARTS.

Mit den M Performance Parts erleben Sie die Motorsport-DNA von BMW auch abseits der Rennstrecke faszinierend intensiv. Eine Vielzahl technischer und optischer Komponenten macht herausragende Technik zu einem sicht- und spürbaren Erlebnis. Exklusive Materialien und erstklassige Qualität garantieren Dynamik in Perfektion. Erleben Sie begeisternde Produkthöchstleistung: individuell, ausdrucksstark und kompromisslos.

Entdecken Sie das gesamte Angebot an Original BMW Zubehör sowie die Produktpalette von BMW M Performance Parts.









TECHNISCHE WERTE &  
SERVICES

# TECHNISCHE WERTE.

BMW 7er		i7 xDrive60	750e xDrive	740d xDrive	M 760e xDrive
<b>Gewicht und Volumen</b>					
Leergewicht EG <sup>1</sup>	kg	2.715	2.455	2.255	2.525
Zulässiges Gesamtgewicht	kg	3.250	3.120	2.895	3.130
Zuladung	kg	610	740	715	680
Zulässige ungebremste Anhängelast <sup>2</sup>	kg	750	750	750	750
Zulässige gebremste Anhängelast bis max. 12 % Steigung / max. 8 % Steigung <sup>2</sup>	kg	2.000/2.000	2.000/2.000	2.100/2.100	2.000/2.000
Gepäckraumvolumen	l	500	525	540	525
<b>Gesamtfahrzeugantrieb<sup>3</sup></b>					
Antriebstyp		vollelektrisch	Benzin – Plug-in-Hybrid	Diesel	Benzin – Plug-in-Hybrid
Leistung	kW (PS)	400 (544)	360 (489)	220 (299)	420 (571)
Maximales Drehmoment	Nm	745	700	670	800
Getriebe		1-Gang, automatisch	8-Gang Steptronic Sport	8-Gang Steptronic Sport	8-Gang Steptronic Sport
Antriebsart		Allrad	Allrad	Allrad	Allrad
<b>BMW TwinPower Turbo Motor<sup>3</sup></b>					
Zylinder/Ventile	Anzahl	–	6/4	6/4	6/4
Hubraum	cm <sup>3</sup>	–	2.998	2.993	2.998
Verbrenner Nennleistung / Nenndrehzahl	kW (PS) / 1/min	–	230 (313) / 5.000–6.500	210 (286) / 4.000	280 (381) / 5.200–6.250
Maximales Drehmoment / Drehzahl	Nm / 1/min	–	450 / 1.750–4.700	650 / 1.500–2.500	520 / 1.850–5.000
<b>Plug-in-Hybrid</b>					
Spitzenleistung E-Motor	kW (PS)	–	230 (313)	–	280 (381)
Systemleistung	kW (PS)	–	360 (489)	–	420 (571)
Systemdrehmoment	Nm	–	700	–	800
<b>LITHIUM-IONEN-HOCHVOLT-BATTERIE</b>					
► Netto Batterieinhalt	kWh	101,7	18,7	–	18,7
► Ladezeit (0–100 %)⁵	h	10,5	3,0	–	3,0
<b>Elektromotor</b>					
Nennleistung	kW (PS)	400 (544)	145 (197)	13 (18)	145 (197)
Maximales Drehmoment	Nm	745	280	200	280
<b>Fahrleistung</b>					
Höchstgeschwindigkeit	km/h	–	250 <sup>10</sup>	250 <sup>10</sup>	250 <sup>10</sup>
Elektrische Höchstgeschwindigkeit	km/h	240	140	–	140
Beschleunigung 0–100 km/h	s	4,7	4,8	5,8	4,3
<b>Verbrauch, Emissionen und Reichweite</b>					
Abgasnorm (typzugelassen)		EU6d	EU6d	EU6d	EU6d
WLTP <sup>3,4</sup>					
► Kombiniert <sup>6</sup>	l/100 km	–	1,1–1,0	6,8–6,1	1,3–1,0
► CO <sub>2</sub> -Emissionen kombiniert <sup>6,9</sup>	g/km	–	25–22	178–160	29–23
► Stromverbrauch kombiniert <sup>7</sup>	g/km	19,6–18,4	24,3–22,9	–	26,0–23,7
► Elektrische Reichweite, kombiniert <sup>8</sup>	km	591–625	83–87	–	77–85
Tankinhalt, ca.	l	–	65	74	65
<b>Räder/Reifen</b>					
Reifendimension		245/50 R19 105 Y XL	245/50 R19 105 Y XL	245/50 R19 105 Y XL	255/40 R21 102 Y XL 285/35 R21 105 Y XL
Raddimension		8,5Jx19	8,5Jx19	8,5Jx19	9Jx21 10,5Jx21
Material		Leichtmetall	Leichtmetall	Leichtmetall	Leichtmetall

Angaben zu Fahrleistung, Verbrauch und CO<sub>2</sub>-Emission gelten für Fahrzeuge mit Seriengetriebe.

<sup>1</sup> Das EG-Leergewicht bezieht sich auf ein Fahrzeug mit serienmäßiger Ausstattung und beinhaltet keine Sonderausstattungen. Im Leergewicht sind 90 % Tankfüllung sowie 75 kg für den Fahrer berücksichtigt. Optionale Ausstattungen können das Gewicht des Fahrzeugs, die Nutzlast sowie bei Einfluss auf die Aerodynamik die Höchstgeschwindigkeit verändern.

<sup>2</sup> Das tatsächliche Gesamtgewicht des Anhängers darf die maximal zulässige Anhängelast unter Berücksichtigung der maximal zulässigen Stützlast nicht übersteigen.

<sup>3</sup> Angaben zu Leistung für Benzinmotoren beziehen sich auf den Betrieb mit ROZ 98 Kraftstoff. Angaben zu Verbrauch beziehen sich auf den Betrieb mit Referenzkraftstoff gemäß VO (EU) 2007/715. Kraftstoffqualitäten bleifrei ROZ 91 und höher mit einem maximalen Ethanol-Anteil von 10 % (E10) sind zulässig. BMW empfiehlt die Verwendung von Superbenzin bleifrei ROZ 95.

<sup>4</sup> Offizielle Angaben zu Kraftstoffverbrauch, CO<sub>2</sub>-Emissionen, Stromverbrauch und elektrischer Reichweite wurden nach dem vorgeschriebenen Messverfahren ermittelt und entsprechen der VO (EU) 715/2007 in der jeweils geltenden Fassung. Für seit 01.01.2021 neu typgeprüfte Fahrzeuge existieren die offiziellen Angaben nur noch nach WLTP. Zudem entfallen laut EU-Verordnung 2022/195 ab 01.01.2023 in den EG-Übereinstimmungsbescheinigungen die NEFZ-Werte. Weitere Informationen zu den Messverfahren NEFZ und WLTP finden Sie unter [www.bmw.com/wltp](http://www.bmw.com/wltp)

<sup>5</sup> Abhängig von örtlicher Strominfrastruktur. Die angegebene Ladezeit basiert auf einer AC-Ladeleistung von 7,4 kW.

<sup>6</sup> Plug-in-Hybrid: gewichtet kombiniert.

<sup>7</sup> Der kombinierte Stromverbrauch ist abhängig von der gewählten Rad- und Reifengröße.

<sup>8</sup> Reichweite abhängig von unterschiedlichen Faktoren, insbesondere: persönlicher Fahrstil, Streckenbeschaffenheit, Außentemperatur, Heizung/Klimatisierung, Vortemperatur, Ladezustand Batterie, Temperatur E-Fahren.

<sup>9</sup> CO<sub>2</sub>-Emissionen, die durch die Produktion und Bereitstellung des Kraftstoffes bzw. anderer Energieträger entstehen, wurden bei der Ermittlung der CO<sub>2</sub>-Emissionen nicht berücksichtigt.

<sup>10</sup> Elektronisch abgeregelt.

Weitere Informationen zum offiziellen Kraftstoffverbrauch und den offiziellen spezifischen CO<sub>2</sub>-Emissionen neuer Personenkraftwagen können dem „Leitfaden über den Kraftstoffverbrauch, die CO<sub>2</sub>-Emissionen und den Stromverbrauch neuer Personenkraftwagen“ entnommen werden, der an allen Verkaufsstellen, bei der Deutschen Automobil Treuhand GmbH (DAT), Hellmuth-Hirth-Str. 1, 73760 Ostfildern-Scharnhausen und unter [www.dat.de/co2/](http://www.dat.de/co2/) unentgeltlich erhältlich ist.

Die Angaben Kraftstoffverbrauch, CO<sub>2</sub>-Emissionen und Effizienzklasse gelten in Abhängigkeit von der gewählten Räderkategorie und Sonderausstattung. Den fahrzeugindividuellen Verbrauchswert nach NEFZ und WLTP erhalten Sie im BMW Online-Konfigurator unter [www.bmw.de/konfigurator](http://www.bmw.de/konfigurator) oder bei Ihrem BMW Partner.

Die technischen Daten, Verbrauchswerte und Anhängelasten beziehen sich nur auf ein Fahrzeug mit ab Werk verbauter Serien- und Sonderausstattung. Nachträglich verbaute Zubehör- bzw. Anbauteile sind nicht berücksichtigt.

# TECHNISCHE WERTE.

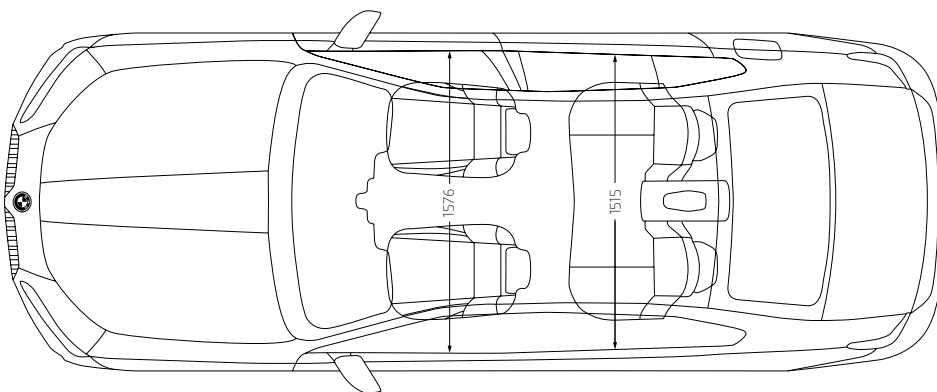
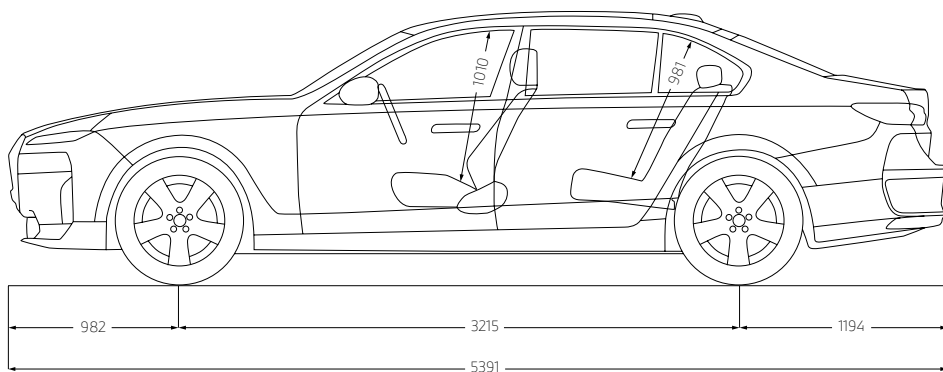
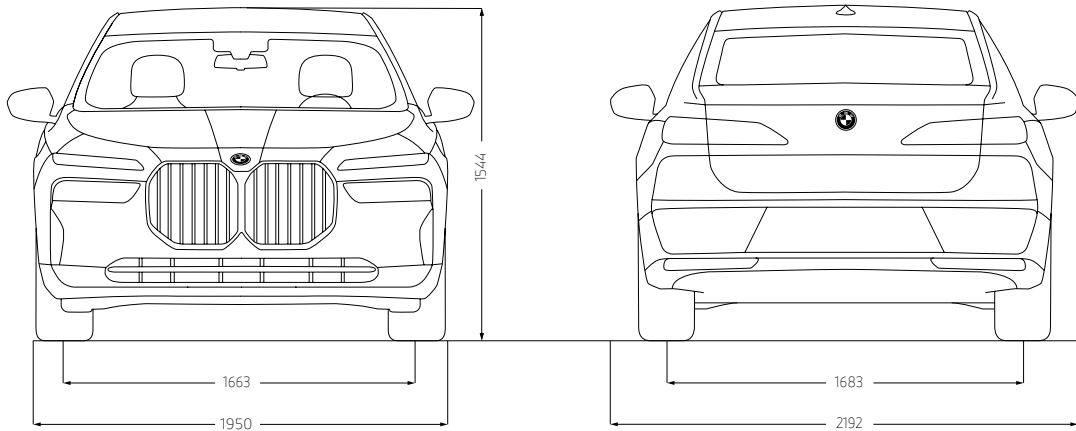



# BMW CHARGING.



## LADEN.

Komfortabel, schnell und sicher laden – das ermöglicht Ihr BMW über den Ladeanschluss auf der Fahrzeugseite. Die Ladedose für Elektrofahrzeuge finden Sie hinten rechts am Fahrzeug, die für Plug-in-Hybrid-Fahrzeuge vorn links.

Komfortfunktionen erleichtern Ihnen die Bedienung: Bei Dunkelheit sorgt das Suchlicht der Ladedose dafür, dass Sie das Ladekabel problemlos einstecken können. Alles im Blick: Die LED-Anzeige der Ladedose informiert Sie in verschiedenen Farben über den aktuellen Ladezustand.

Ein Temperatursensor erhöht zusätzlich die Sicherheit. Er misst die Temperatur an den Steckkontakten und kann frühzeitig eine mögliche Überhitzung erkennen.

Die Ladedose ver- und entriegelt den Ladestecker während des Ladevorgangs automatisch, damit dieser nicht abgezogen werden kann. Lässt sich der Ladestecker nicht mehr vom Fahrzeug trennen, hilft im Ernstfall die elektrische Notentriegelung.

Um die Wartezeit an AC-Ladestationen gering zu halten, können Sie Ihr Elektrofahrzeug dort mit einer Ladeleistung von bis zu 22 kW<sup>1</sup> nachladen. Noch schneller gelingt das Aufladen der Hochvoltbatterie an DC-Ladestationen. Dort profitieren Sie von bis zu 195 kW Ladeleistung. Plug-in-Hybrid-Fahrzeuge wiederum laden Sie an AC-Ladestationen serienmäßig mit bis zu 7,4 kW.



## ZUHAUSE LADEN.

Besonders einfach ist das Laden zuhause über den mitgelieferten Flexible Fast Charger. Damit können Sie Ihren BMW 7er Plug-in-Hybrid oder Ihren BMW i7 an jeder Haushalts- oder Industrie-steckdose aufladen, abhängig von Ihrer individuellen Ladeinfrastruktur. Noch bequemer und schneller laden Sie mit einer Wallbox. Hierfür bietet Ihnen BMW unterschiedliche Wallboxes an – auf Wunsch inklusive Installationservice.

<sup>1</sup>Voraussichtlich verfügbar ab 11/2022.

---

# BMW CHARGING.



## ÖFFENTLICHES LADEN.

Egal wo Sie sind und was Sie planen – mit Ihrem BMW Elektrofahrzeug stehen Ihnen alle Wege offen. Für das unkomplizierte Laden unterwegs wird das Ladekabel (Mode 3) für Ihren Plug-in-Hybrid oder Ihren vollelektrischen BMW gleich mitgeliefert. Ebenfalls im Lieferumfang enthalten ist die BMW Charging Card. Damit haben Sie Zugriff auf ein ständig wachsendes Netz an öffentlichen Ladestationen verschiedener Betreiber in Innenstädten ebenso wie entlang wichtiger Verkehrsachsen in Europa. Ladepunkte in Ihrer Nähe finden Sie ganz einfach über BMW Maps in Ihrem Fahrzeug oder die My BMW App auf Ihrem Smartphone.



## BMW CONNECTED CHARGING.

Mit den digitalen Services von Connected Charging nutzen Sie die Reichweite Ihres BMW i Modells effizient und bleiben dabei jederzeit flexibel. Das System unterstützt Sie bei der Suche nach öffentlichen Ladestationen und stellt wichtige Informationen vorab bereit. Zusätzlich haben Sie über die App relevante Fahrzeugdaten immer im Blick.



## BMW SERVICE.



Immer für Sie da: Ihr BMW Service Partner steht Ihnen bei allem, was Ihren BMW betrifft, hilfreich und kompetent zur Seite. Unser Ziel ist es, jede Fahrt in Ihrem BMW so angenehm wie möglich zu machen. Ein weltweit großes Werkstattnetz bietet Ihnen Premiumservice von BMW Spezialisten, innovative Diagnosetechnologien, schnelle Verfügbarkeit von passgenauen Original BMW Teilen sowie Original BMW Motoröl. Es gibt zahlreiche gute Gründe, sich für Serviceleistungen von BMW zu entscheiden. Dank Online-Terminvereinbarung können Sie bequem online Ihren Servicetermin buchen. Nutzen Sie unsere innovativen digitalen Services und Angebote, wie z. B. Online-Video-Beratung und erhalten Sie alle relevanten Informationen auf Ihrem Smartphone.

Mehr unter [www.bmw.de/service](http://www.bmw.de/service)

## AN JEDEM ORT, ZU JEDER ZEIT: BMW UNFALL- UND PANNENHOTLINE.

Ganz gleich, was passiert: Bei uns sind Sie immer in den besten Händen. Die 24-Stunden Unfall- und Pannenhilfe leistet Ihnen europaweit in jeder Situation schnelle und kompetente Hilfe - egal ob Sie Unterstützung per Telefon oder vor Ort benötigen.

Bei kleineren Unfällen erkennt Ihr Fahrzeug sofort den Schaden und informiert Sie über den iDrive Monitor, um mit einem einzigen Knopfdruck direkt mit den Spezialisten des BMW Unfallhilfe Callcenters verbunden zu werden.

Und damit Sie nach einem Unfall Ihren BMW wieder wie gewohnt nutzen können, sorgt Ihr BMW Service Partner für die optimale Instandsetzung und sichert damit den Werterhalt Ihres BMW.

Mehr unter [www.bmw.de/pannenhilfe](http://www.bmw.de/pannenhilfe)



---

## SERVICE INCLUSIVE.

Einfach loslassen und sich nur auf das konzentrieren, was wirklich zählt – die Freude am Fahren.

Mit BMW Service Inclusive ist das für Sie möglich. Denn mit nur einer Zahlung sind Sie für die Dauer Ihrer Wahl für alle inbegriffenen Service- und Wartungsarbeiten abgesichert und können sorgenfrei fahren – ohne versteckte Kosten. Unter dem Strich gewinnen Sie so nicht nur Planungssicherheit, sondern sparen auch bares Geld. Ihr BMW ist dabei stets in besten Händen, und das bei allen teilnehmenden BMW Service Partnern weltweit.

Mehr unter [www.bmw.de/serviceinclusive](http://www.bmw.de/serviceinclusive)



---

## BMW GEWÄHRLEISTUNGSVERLÄNGERUNG.

Die BMW Gewährleistungsverlängerungs-Pakete geben Ihnen die Möglichkeit, Ansprüche auf Mängelbeseitigung auch nach Ablauf des für Ihren BMW gültigen Gewährleistungszeitraums geltend zu machen.

Mehr unter [www.bmw.de/gewaehrleistungsverlaengerungs-pakete](http://www.bmw.de/gewaehrleistungsverlaengerungs-pakete)

---

## BMW FINANCIAL SERVICES.

Sie wünschen sich für Ihren BMW nur noch eines: die perfekte finanzielle Lösung? Eine, die genügend Spielraum auch für andere Wünsche lässt? BMW Financial Services bietet Ihnen maßgeschneiderte Konzepte für Leasing, Finanzierung und Versicherung – individuell abgestimmt auf Ihre Bedürfnisse und Ihr Budget.

Mehr unter [www.bmw.de/fs](http://www.bmw.de/fs)



---

## BMW WELT.

Ihre Automobilabholung in der BMW Welt in München macht einen großen Tag zu einem unvergesslichen Erlebnis. Erleben Sie die Übergabe Ihres neuen BMW, eingebettet in ein perfekt auf Sie abgestimmtes Rahmenprogramm.

Informieren Sie sich gerne vorab bei Ihrem BMW Partner vor Ort, online unter [www.bmw-welt.com/automobilabholung](http://www.bmw-welt.com/automobilabholung), telefonisch unter +49 (0)89 1250 160 20\* oder schicken Sie uns eine E-Mail an [infowelt@bmw-welt.com](mailto:infowelt@bmw-welt.com).

\* zum gültigen Ortstarif

---

## BMW DRIVING EXPERIENCE.

Für alle, die reine Fahrfreude erleben wollen, bieten wir eine Vielzahl an Trainingsvarianten, in denen Sie Ihr Fahrkönnen individuell ausbauen können. Ganz gleich, für welches Training Sie sich entscheiden, ob Sommer oder Winter, der Fahrspaß ist immer garantiert.

Buchen Sie jetzt Ihr Training unter +49 (0)89 1250 16 444\* oder [www.bmw-drivingexperience.com](http://www.bmw-drivingexperience.com)

\* zum gültigen Ortstarif



---

## My BMW APP.

Mit der My BMW App haben Sie die digitale Welt von BMW immer griffbereit auf Ihrem Smartphone. Sie bietet ein breites Spektrum an Diensten und Funktionen, die Ihr Leben vereinfachen – vor, während und nach jeder Fahrt.

Die My BMW App benachrichtigt Sie zum Beispiel, wenn der nächste Service ansteht, und erleichtert die Vereinbarung eines Termins bei Ihrem BMW Service Partner. Ein Grund mehr, die Freude am Fahren zu genießen.

Mehr unter [www.bmw.de/mybmwapp](http://www.bmw.de/mybmwapp)

---

## MEIN BMW. VORZÜGE UND SERVICES FÜR SIE.

Profitieren Sie von vielen Vorteilen in unserem MeinBMW Online-Portal:

- exklusive Storys
- nützliche Services
- attraktive Gewinnspiele
- spannende Erlebnisse und Events

Jetzt registrieren: [www.MeinBMW.de](http://www.MeinBMW.de)





Jedes unserer Fahrzeuge lässt sich am Ende seiner Nutzungsphase, wie gesetzlich vorgeschrieben, zu mindestens 95 % verwerten sowie zu mindestens 85 % stofflich recyceln. Weitere Informationen finden Sie auf unserer Internetseite unter [www.bmw.de/recycling](http://www.bmw.de/recycling).

© BMW AG, München/Deutschland. Nachdruck, auch auszugsweise, nur mit schriftlicher Genehmigung von BMW AG, München.